

OPERATOR'S MANUAL



PEGASUS 2

ENG All rights reserved. The reproduction of this manual, either totally or partially, in any form whatsoever, whether on paper or through computer processes, is strictly prohibited.
dinamica generale S.p.A and the team involved in the preparation of this manual will not be held responsible for any problem arisen as a result of improper use of this manual, as they guarantee that the information contained in it has been subjected to careful inspection. The products are continuously checked and improved. For this reason dinamica generale S.p.A reserves the right to modify the information contained in this manual without prior notice.

dinamica generale Team

ITA Tutti i diritti riservati. La riproduzione di questo manuale, totale o parziale, in qualsiasi forma, sia su supporto cartaceo o elettronico, è severamente proibito.
dinamica generale S.p.A. e il team coinvolti nella preparazione di questo manuale non possono essere ritenuti responsabili per qualsiasi problema sorto a causa di uso improprio di questo manuale, pur garantendo che le informazioni in esso contenute sono state sottoposte ad un'attenta ispezione. I prodotti sono continuamente controllati e migliorati, per questo motivo dinamica generale S.p.A si riserva il diritto di modificare le informazioni contenute in questo manuale senza preavviso.

dinamica generale Team

FRA Tous droits réservés. La reproduction de ce manuel, totale ou partielle, sous toute forme, sur papier ou électroniquement est strictement interdite.
dinamica generale S.p.A et l'équipe impliquée dans la préparation de ce manuel ne sera pas jugé responsable d'aucun problème nait en raison de l'utilisation inexacte de ce manuel, en tant qu'eux garantissent que les informations contenues ont été soumises à soigneux inspection. Les produits sont vérifiés et améliorés sans interruption. Pour cette raison dinamica generale S.p.A se réserve le droite de modifier l'information contenue en ce manuel sans préavis.

dinamica generale Team

DEU Alle Rechte sind reserviert. Die Wiedergabe dieser Gebrauchsanweisung ist entweder vollständig oder nur ein Teil, in irgendeiner Form, (auf Papier oder elektronisch) streng verboten.
dinamica generale S.p.A und die Leute, die beschäftigt mit der Produktion dieser Gebrauchsanweisung waren, werden dafür nicht verantwortlich gehalten für irgendwelche Probleme, die als ein Ergebnis von falscher Verwendung dieser Gebrauchsanweisung entstehen könnten, da sie garantieren, daß die darin enthaltenen Informationen vorsichtig kontrolliert wurden. Die Produkte sind ununterbrochen überprüft und verbessert. Aus diesem Grund hält dinamica generale S.p.A sich das Recht vor, die in dieser Gebrauchsanweisung enthaltenen Informationen ohne vorausgehende Benachrichtigung zu modifizieren.

dinamica generale Team

ESP Todos los derechos reservados. La reproducción de este manual, en todo o en parte, en cualquier forma, ya sea en papel o electrónica, está estrictamente prohibido.
dinamica generale S.p.A y el equipo involucrado en la preparación de este manual no puede ser considerado responsable de los problemas que surgieron a causa del uso indebido de este manual, mientras que garantizar que la información contenida en él fueron sometidos a una inspección cuidadosa. Los productos son objeto de control permanente y mejorado, que es la razón por dinamica generale S.p.A reserva el derecho a modificar la información contenida en este manual sin previo aviso.

dinamica generale Team

RUS Все права защищены. Воспроизведение данного руководства, полностью или частично, в какой бы то ни было форме, на бумаге или через электронные источники, строго запрещено. dinamica generale S.p.A. и её коллектив, вовлеченные в разработку данного руководства, не несут ответственности за возникшие проблемы в результате ненадлежащего использования данного руководства, так как они гарантируют, что информация, содержащаяся в руководстве, подверглась тщательной проверке. Любые предложения по улучшению руководства будут восприняты с благодарностью. Продукты постоянно тестируются и совершенствуются.
Поэтому dinamica generale S.p.A. сохраняет за собой право изменять, содержащуюся в данном руководстве информацию, без предварительного уведомления.

Коллектив dinamica generale

CHS 所有权利保留。本手册中，完全或部分以任何形式，无论是在纸上或通过计算机处理，严禁转载。dinamica generale S.p.A. 不会举行和参与编写本手册的团队作为本手册的使用不当而产生的任何问题负责，因为他们保证其所载的资料一直受到仔细检查。然而，任何关于可能改进的建议，将不胜感激。产品不断检查和完善。出于这个原因 dinamica generale S.p.A. 储备 有权修改本手册，恕不另行通知所载资料。

dinamica generale 团队

СОДЕРЖАНИЕ

СОДЕРЖАНИЕ	1
КОНФИГУРАЦИЯ СИСТЕМЫ PEGASUS 2	3
УСТАНОВКА ДАТЧИКОВ ПОЛОЖЕНИЯ	4
УСТАНОВКА ДАТЧИКОВ ДАВЛЕНИЯ	6
PEGASUS 2 ДЛЯ ЭКСКАВАТОРА	10
ПОДКЛЮЧЕНИЕ СОЕДИНИТЕЛЬНОЙ КОРОБКИ	12
ТЕХНИЧЕСКИЕ ХАРАКТЕРИСТИКИ	14
МИКРОКОМПЬЮТЕР	15
КЛАВИАТУРА	15
ДИСПЛЕЙ	16
УСТАНОВКА ПАРАМЕТРОВ	17
ВХОД В МЕНЮ НАСТРОЙКИ ПО ПАРОЛЮ	17
ВЫХОД ИЗ МЕНЮ НАСТРОЕК ПО ПАРОЛЮ	17
СПИСОК ДОСТУПНЫХ ПАРОЛЕЙ	18
ПАРОЛЬ 12: ВЫПОЛНЕНИЕ КАЛИБРОВКИ	18
ПАРОЛЬ 19: УСТАНОВКА ОСНОВНЫХ ПАРАМЕТРОВ	21
ПАРОЛЬ 19: ПОСЛЕДОВАТЕЛЬНОСТЬ ОСНОВНЫХ ПАРАМЕТРОВ	22
ПАРОЛЬ 67: ПОПРАВКА К КАЛИБРОВОЧНОМУ ЗНАЧЕНИЮ,%	25
ПАРОЛЬ 454: ВЫБОР ЕДИНИЦ ИЗМЕРЕНИЯ	26
ЭКСПЛУАТАЦИЯ МИКРОКОМПЬЮТЕРА	27
ВКЛЮЧЕНИЕ	27
ПЕРЕД НАЧАЛОМ РАБОТЫ	27
ВВОД НАЗВАНИЙ КОМПОНЕНТОВ	27
ВВОД ДАННЫХ ПО ЗАКАЗЧИКАМ	29
ОБНУЛЕНИЕ ПОКАЗАНИЙ ВЕСА	30
РАБОТА В РЕЖИМЕ ДИНАМИЧЕСКОГО ВЗВЕШИВАНИЯ	31
ДИНАМИЧЕСКОЕ ВЗВЕШИВАНИЕ	31
ВЗВЕШИВАНИЕ В ДИНАМИКЕ/СТАТИКЕ С ЗАДАННЫМ ВЕСОМ	34
РАБОТА В РЕЖИМЕ СТАТИЧЕСКОГО ВЗВЕШИВАНИЯ	36
ДРУГИЕ ФУНКЦИИ	37
УСТАНОВКА ДАТЫ И ВРЕМЕНИ	37
УСТАНОВКА ИЗОБРАЖЕНИЙ	37
ЗАГОЛОВОК ПЕЧАТИ	38

ЕЖЕДНЕВНЫЙ ОТЧЕТ	39
УДАЛЕНИЕ ОТЧЕТА	40
ВЫБОР КАЛИБРОВКИ	40
<i>ПРОВЕРКА УСТАНОВКИ</i>	42
Прогрев гидравлики	42
Позиция датчиков положения стрелы	42
Расстояние между датчиками положения	43
Проверка аппаратного обеспечения	43
Проверка датчиков давления	44
Проверка датчиков положения	45
<i>ПРОВЕРКА АППАРАТНОГО ОБЕСПЕЧЕНИЯ</i>	47
<i>УСЛОВНЫЕ ОБОЗНАЧЕНИЯ</i>	49
<i>ДОПОЛНИТЕЛЬНОЕ ОБОРУДОВАНИЕ</i>	50
<i>ОБНАРУЖЕНИЕ НЕИСПРАВНОСТЕЙ</i>	51
<i>ДЕКЛАРАЦИЯ СООТВЕТСТВИЯ СЕ</i>	56
<i>ВНИМАНИЕ</i>	57
<i>ГАРАНТИЙНЫЕ ОБЯЗАТЕЛЬСТВА</i>	58

КОНФИГУРАЦИЯ СИСТЕМЫ PEGASUS 2

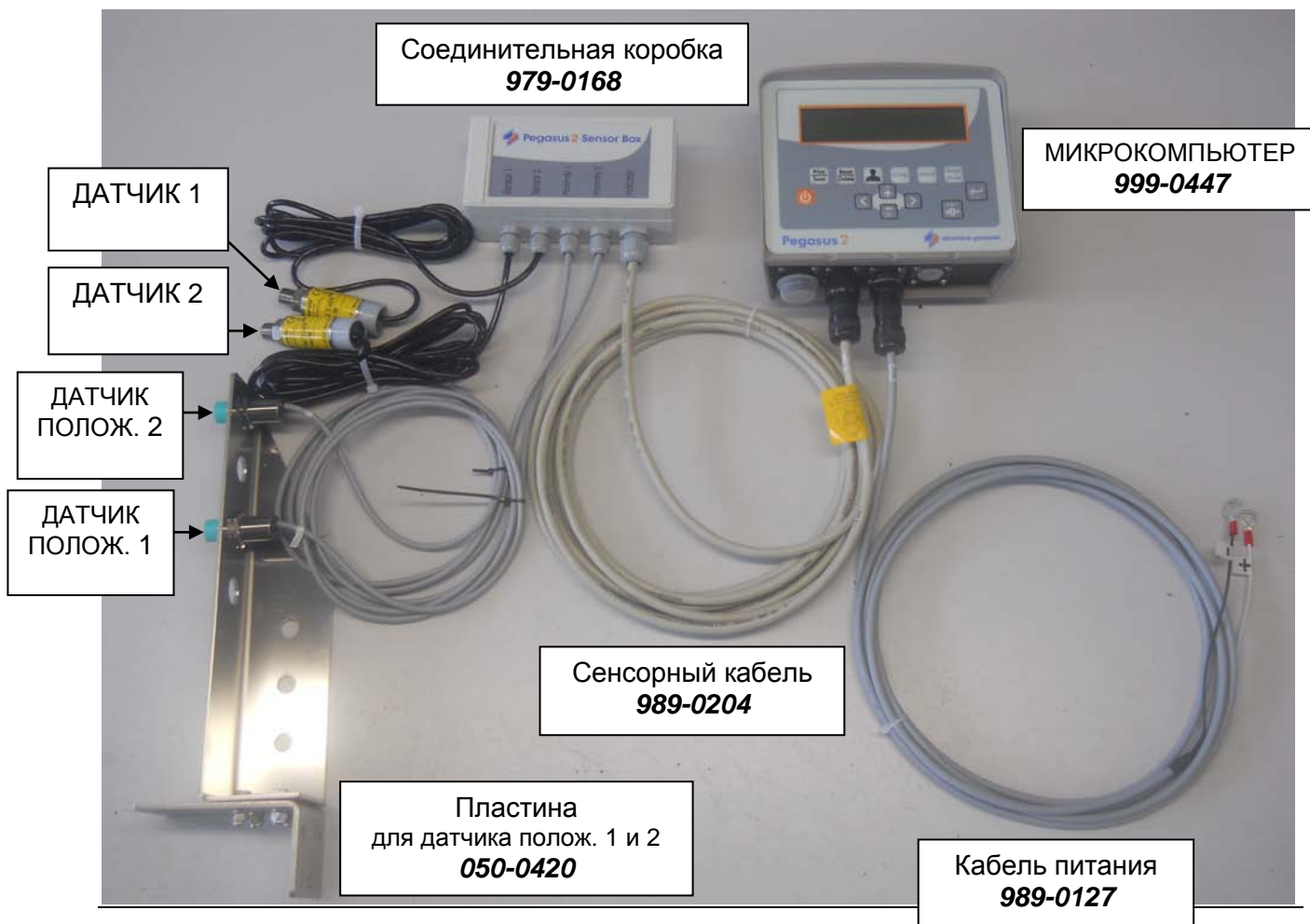

УСТАНОВКА ДАТЧИКОВ ПОЛОЖЕНИЯ

Установка напрямую зависит от модели транспортного средства, на которое устанавливается система.

Датчики положения с соответствующей пластиной необходимо установить так, чтобы при максимальной скорости стрелы активация первого датчика положения произошла через 3 секунды с момента начала подъема стрелы от земли. Активация второго датчика должна произойти не менее чем через 2,5 – 3 секунды после первого. Следует обратить внимание на то, что устанавливая датчики положения ближе к оси крепления стрелы расстояние между датчиками может быть меньше. Если датчики установить дальше от оси, то расстояние между ними придется увеличить, чтобы время прохождения стрелы от первого до второго датчика осталось равным 2,5 – 3 сек. В тот момент, когда датчик положения включится, загорится светодиод у основания разъема кабеля датчика положения.

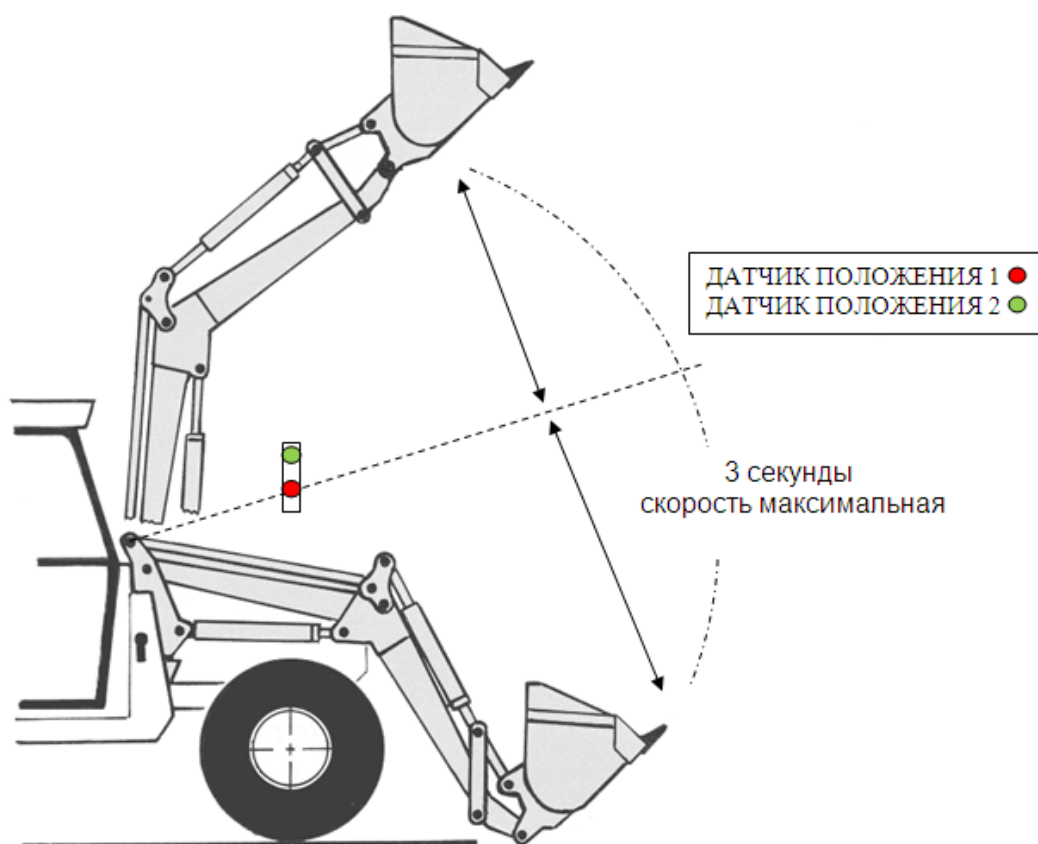

ВНИМАНИЕ:

Для правильной работы системы необходимо чтобы положение взвешивания всегда было одинаковым и максимально точным.

Поэтому необходимо установить реперную планку на стрелу погрузчика.

Корректная работа система в динамике и/или в статике зависит от того, двигается ли погрузчик при взвешивании или нет. Dinamica Generale рекомендует всегда выполнять взвешивание с неподвижно стоящим погрузчиком во время подъема стрелы. Движение погрузчика при подъеме стрелы может повлиять на точность системы. Dinamica Generale рекомендует начинать движение погрузчика после отображения показаний результатов взвешивания на дисплее микрокомпьютера. Для обеспечения максимальной точности взвешивания необходимо максимально опускать ковш перед началом каждого взвешивания.

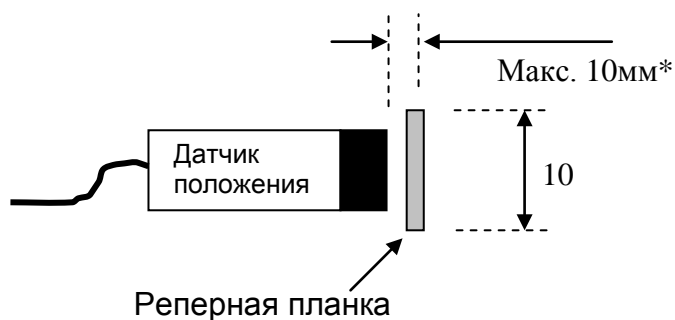

* Максимально допустимое расстояние между планкой и датчиком положения

РЕПЕРНАЯ ПЛАНКА

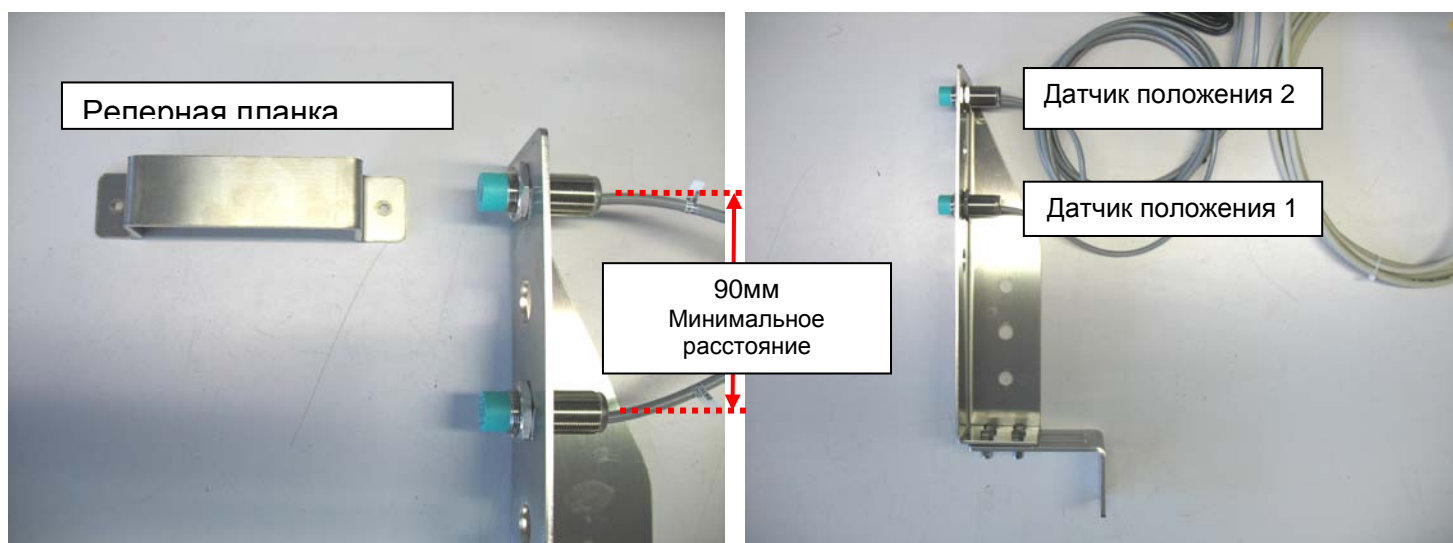
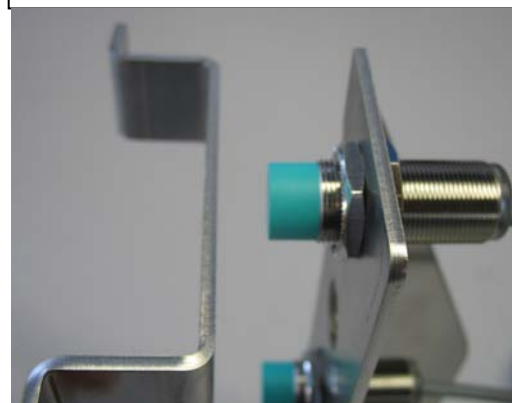

ПРИМЕЧАНИЕ:

Положение устройства загрузки (ковша или вилки) должно быть постоянным во время всех взвешиваний.

Так как оно не контролируется датчиком положения, мы рекомендуем максимально опустить ковш перед тем как начнете выполнять взвешивания.

Пример установки на фронтальном погрузчике:



УСТАНОВКА ДАТЧИКОВ ДАВЛЕНИЯ

Место установки датчиков давления зависит от модели транспортного средства, на которую устанавливается система. **Датчик 1 необходимо устанавливать в нагнетающую магистраль, Датчик 2 устанавливается в сливную магистраль гидравлической системы погрузчика.**

Ключевым моментом эффективности системы является размещение датчиков давления в точке, где:

- *Давление масла остается постоянным при остановке стрелы погрузчика (Взвешивание в СТАТИКЕ)*
- *Давление масла пропорционально изменяется при динамическом взвешивании. (взвешивание в ДИНАМИКЕ)*

Если вышеуказанные условия получить невозможно, то система может работать неправильно.

Проверки перед установкой системы:

Обычно на таких машинах есть клапан блокировки подачи масла, который обеспечивает подъем и удержание стрелы в поднятом положении, а также препятствует падению стрелы при возникновении неполадок.

Проверьте наличие такого клапана в гидравлической магистрали. В этом случае, датчик давления необходимо устанавливать между цилиндром подъема стрелы и клапаном блокировки для получения постоянного давления масла при неподвижной стреле

Если на машине установлены два подъемных цилиндра (например. Колесные и навесные погрузчики), то два датчика давления должны быть установлены в гидравлическую магистраль одного из цилиндров.

Желательно, если позволяет конструкция погрузчика, датчики давления устанавливать вертикально, кабельным выводом вниз, что бы избежать «завоздушивания» датчика.

Если гидравлический распределитель работает как клапан блокировки, но в нем есть утечки масла, что вызывает переменное давление при неподвижной стреле, а датчик давления установлен между цилиндром и распределителем, то корректное значение веса мы не получим. В таком случае необходимо вначале установить клапан блокировки и только затем ставить датчик давления между клапаном и цилиндром.

Свяжитесь с производителем или дистрибьютором транспортного средства для более подробной информации.

На некоторых телескопических погрузчиках клапан блокировки установлен вплотную к подъемному цилиндру и соединен с ним металлическими трубками. В этом случае мы предлагаем установить вспомогательный блок ответвления магистрали после клапана и подключить трубки к нему, не внося в них изменения. В блоке также есть разъем для датчика давления.

Это показано на рис. 1 и 2 .



Рис. 1:
Установка блокирующего клапана на цилиндр



Рис. 2:
Блок ответвления для клапана

После того как найдена оптимальная точка установки, выполните следующие шаги:

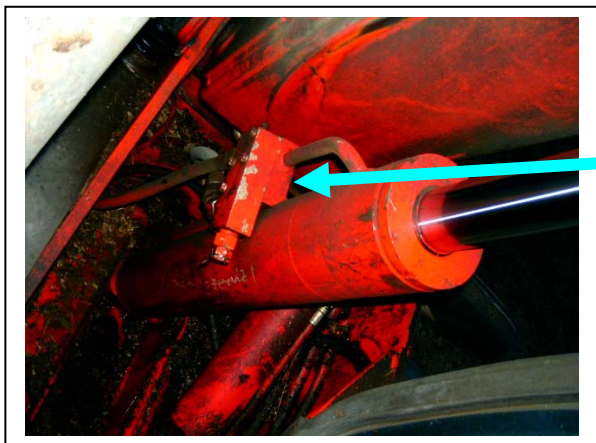
1. Откройте линию подачи гидравлической магистрали, отсоединив все трубки.
2. Установите “Т”-образный переходник и заново подключите трубки.
3. Подключите датчик давления к неиспользованному выходу “Т”-образного переходника.
4. Резьба на датчике давления составляет $\frac{1}{4}$ GAS.

ЗАМЕЧАНИЕ:

Убедитесь, что “Т”-образный переходник по размерам соответствует системе, на которую он устанавливается.

Проверьте, что соединения и сам датчик давления туго затянуты для избежания проблем в работе системы в будущем.

Пример установки на навесной стреле погрузчика для трактора:

Датчики давления



Пример установки на колесном погрузчике:



Датчики давления

Система работает в динамическом и статическом режиме для всех погрузчиков, у которых цилиндр подъема стрелы остается неподвижным при подъеме стрелы (механическое автогоризонтирование). На транспортных средствах, использующих гидравлическую систему автогоризонтирования, является необходимым проверить наличие клапана в магистрали компенсирующего цилиндра.

Цилиндр
положения ковша

Цилиндр
подъема стрелы



РУССКИЙ

Если система установлена в соответствии с нашими рекомендациями, Dinamica generale заявляет, что система Pegasus не повлияет на работоспособность и безопасность погрузчика, на который она установлена. Dinamica generale снимает с себя все обязательства в случае повреждений при установке системы, если система была установлена не в соответствии с инструкциями и предупреждениями, как это указано в данном руководстве.

Pegasus 2 ДЛЯ ЭКСКАВАТОРА

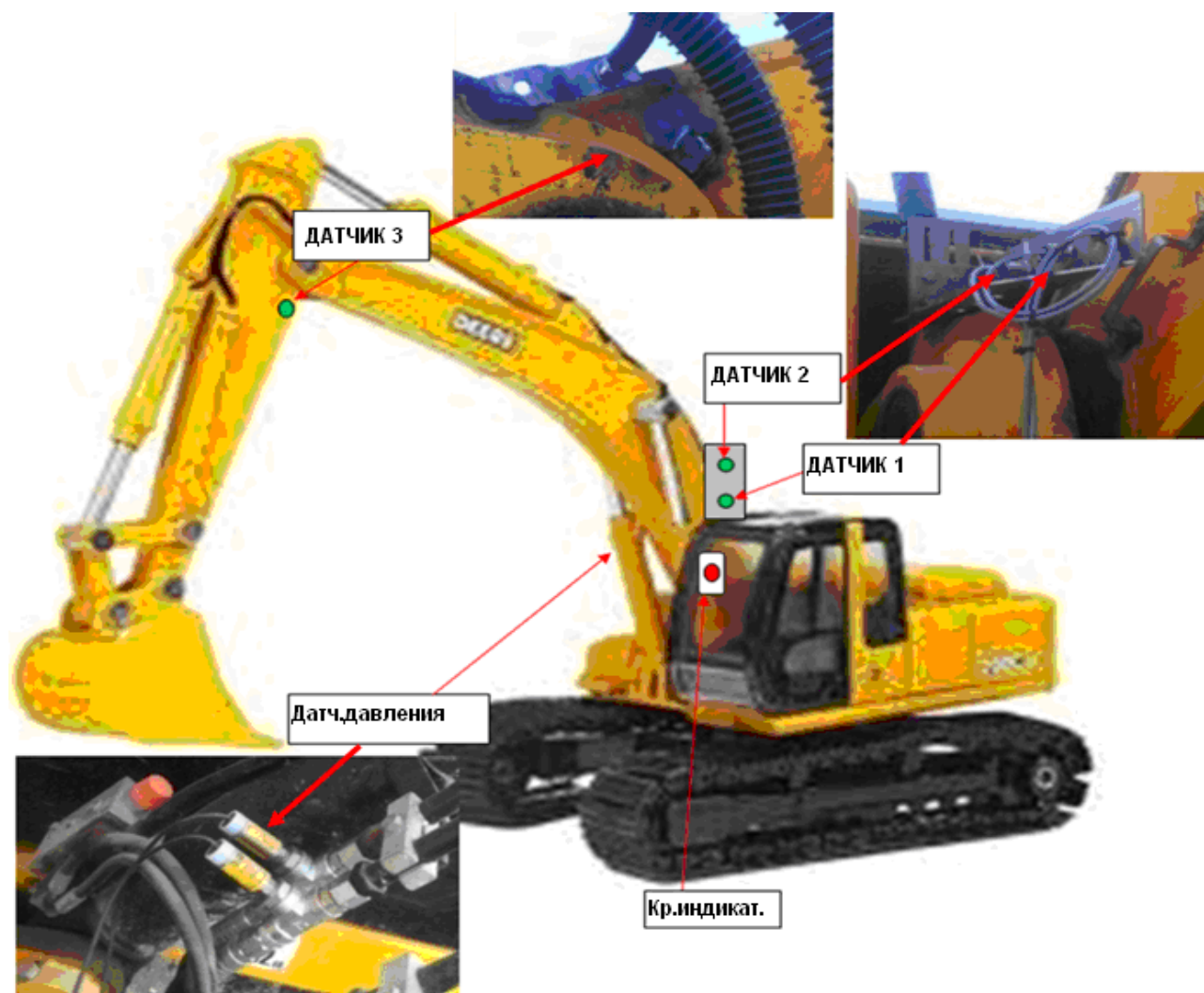
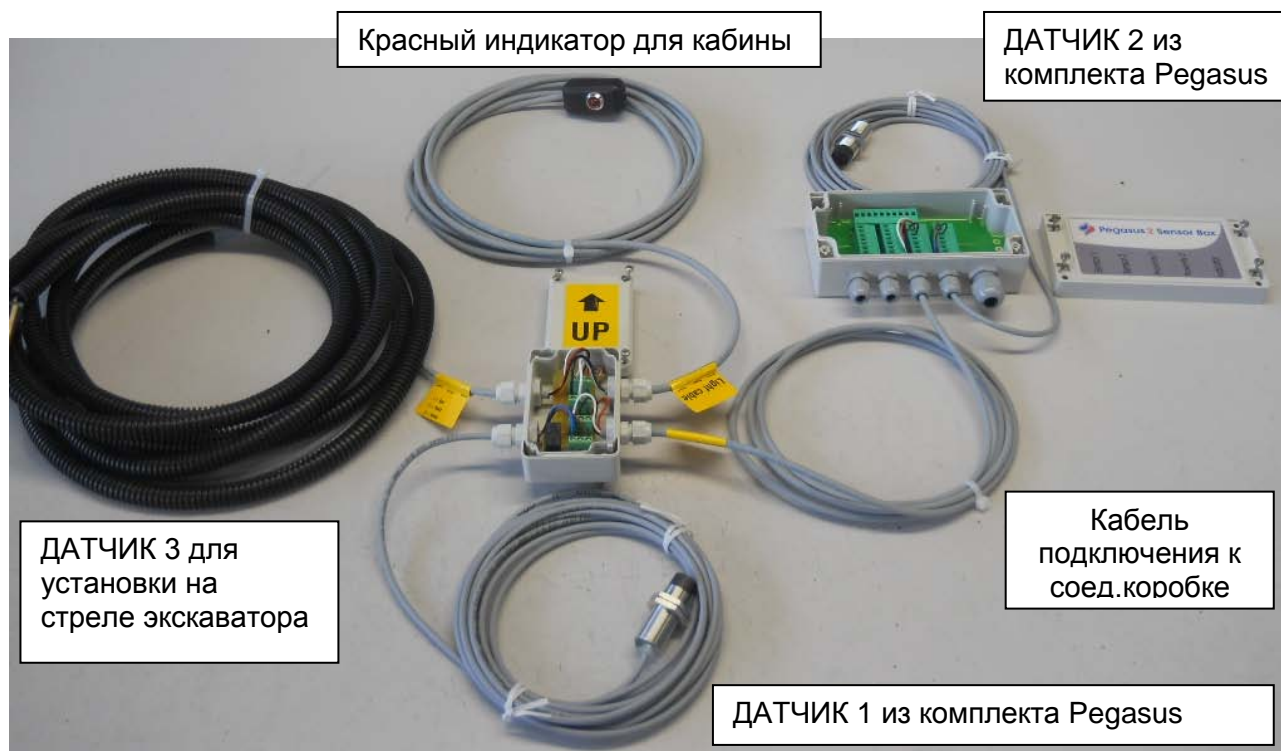

Дополнительный датчик (Датчик 3) устанавливается для поддержания постоянства положения второй секции стрелы экскаватора при взвешивании. При активации датчика 3 в кабине загорается красный индикатор и система может считывать показания веса.

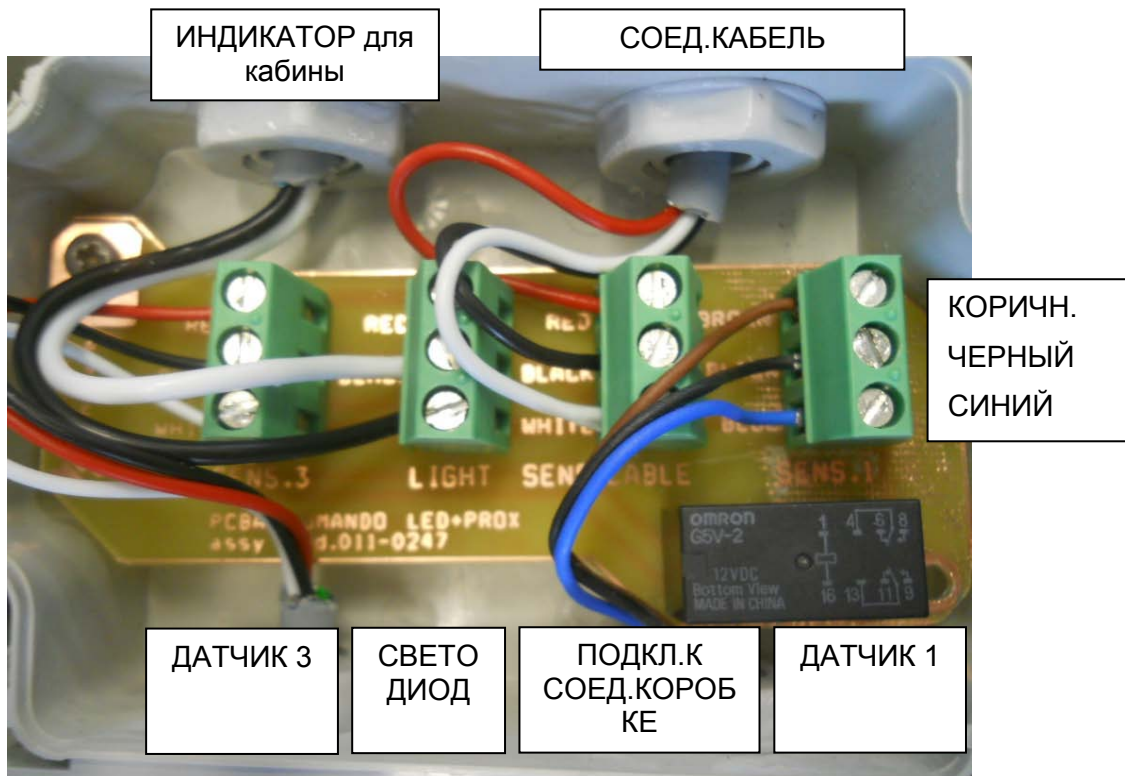

Отсоедините Датчик 1 из соединительной коробки Pegasus2 и подключите соединительный кабель комплекта для работы с экскаватором, как это показано на рисунке:

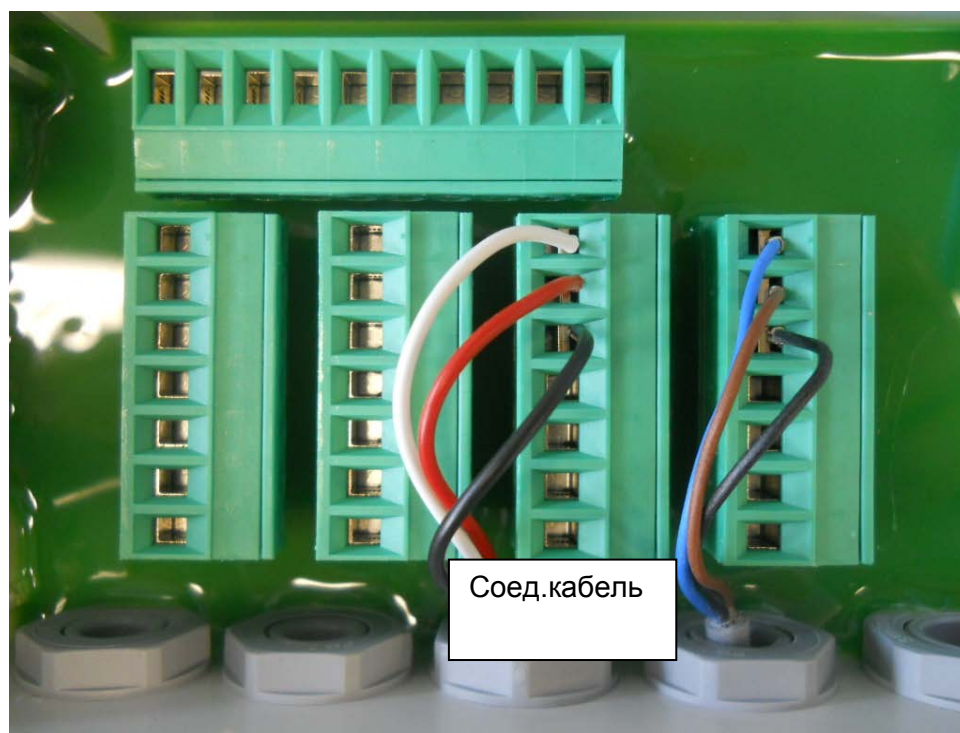

РУССКИЙ

ПОДКЛЮЧЕНИЕ СОЕДИНИТЕЛЬНОЙ КОРОБКИ

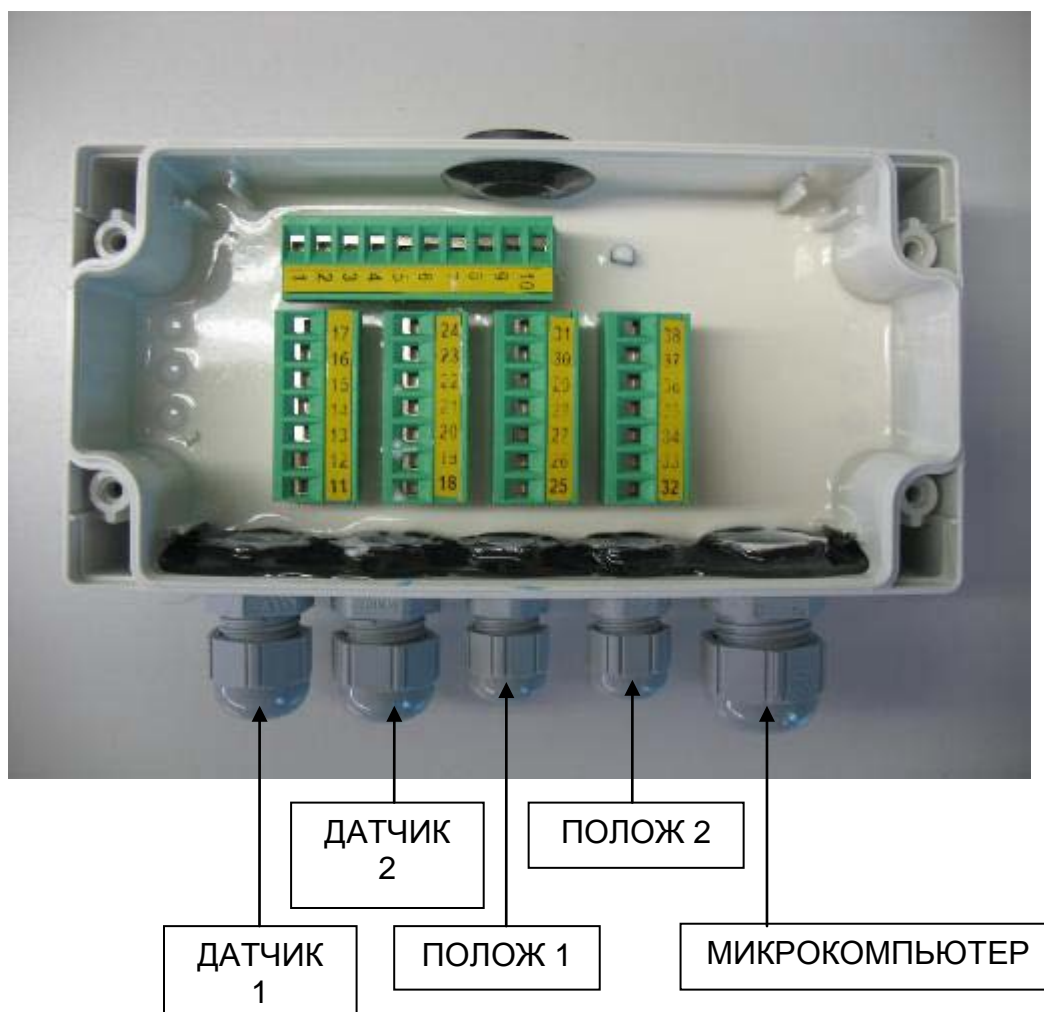

ДАТЧИК 1 = Установлен на линии подачи масла гидравлической магистрали подъемного цилиндра.

ДАТЧИК 2 = Установлен на линии возврата масла гидравлической магистрали подъемного цилиндра.

ПОЛОЖ. 1 = Включение первого датчика положения (установлен ниже).

ПОЛОЖ. 2 = Включение второго датчика положения (установлен выше).

МИКРОКОМПЬЮТЕР = Кабель подключения к микрокомпьютеру Pegasus 2.

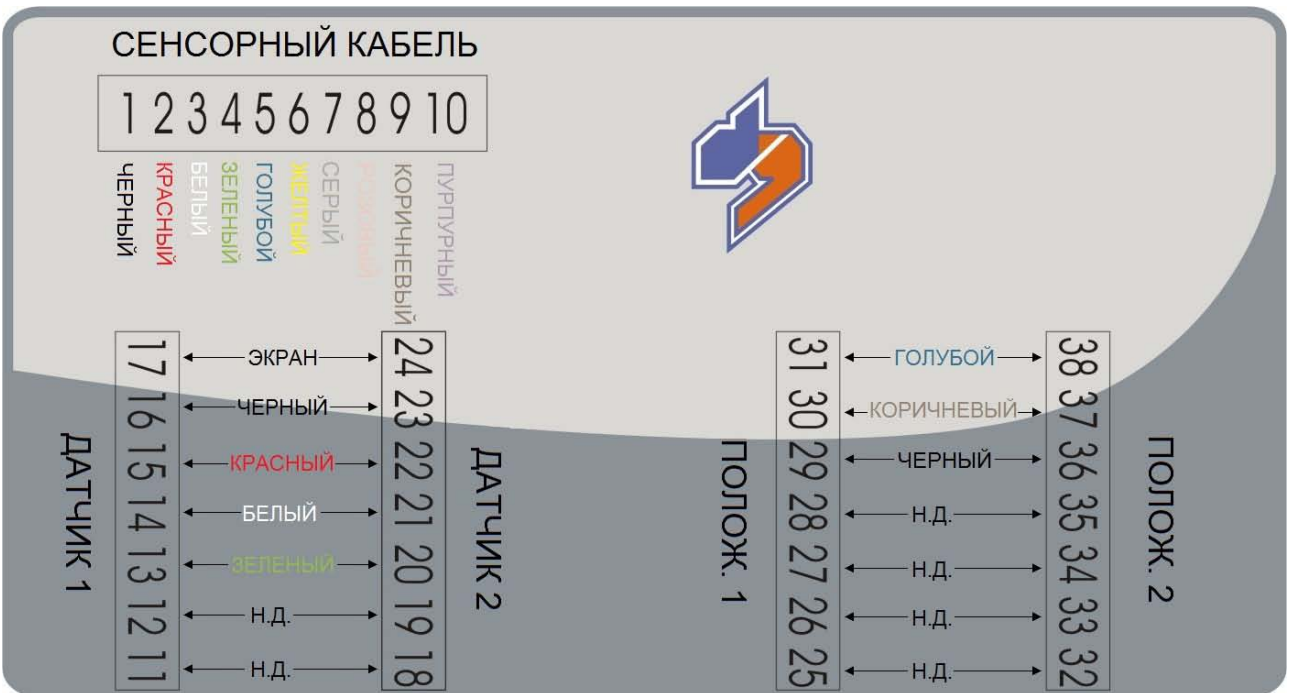

* Если датчик давления 2 не используется, соедините контакт 20 с 22 и контакт 21 с 23 .

РУССКИЙ

ТЕХНИЧЕСКИЕ ХАРАКТЕРИСТИКИ

Диапазон взвешивания:	0 – 999999
Дискретность (разрешение) отчетов:	1 - 2 - 5 -10 - 20 - 50 кг.
Погрешность при взвешивании в динамическом режиме:	+/- 1 % **
Диапазон рабочих температур:	-30 / +65 °С
Напряжение питания:	9,5 – 32 В пост. тока (сигнал о разряде батареи подается, если напряжение меньше 9,5 В пост. тока)
Размеры (мм):	190 x 160 x 70
Масса (г):	~2500
Материал корпуса:	Нейлон
Класс защиты *:	IP 68 *
Дисплей:	Графический дисплей 280 x 64 AA 27.49 x 120.37 мм с подсветкой
Видимость дисплея:	> 5 м





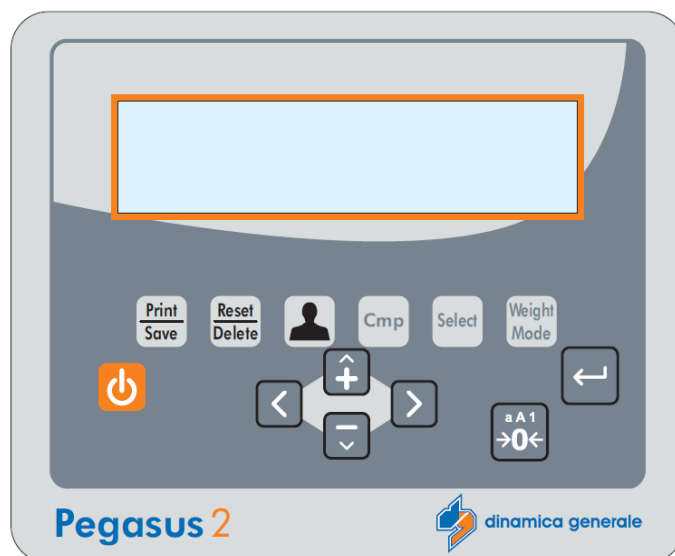

* Полная защита от проникновения пыли и брызг воды, гарантированная защита при полном погружении в воду на глубину 1 метр с закрытыми разъемами или с подключенными кабелями / дополнительным оборудованием.







** При установке и эксплуатации системы в соответствии с требованиями данного руководства.

МИКРОКОМПЬЮТЕР





КЛАВИАТУРА

	ВКЛ – ВЫКЛ	Включение/выключение микрокомпьютера
	ПЕЧАТЬ / СОХРАНИТЬ	Передача данных = НЕТ: - Нажмите один раз для распечатки чека. - Нажмите и удерживайте 3 с для сохранения данных в ОТЧЕТЕ и распечатки чека.
		Передача данных = ДА: - Обновление таблиц по загрузкам. - Сохранение данных на карте памяти. - Сброс данных о загрузках.
	СБРОС / УДАЛИТЬ	Нажмите один раз для выхода из любого меню. Во время взвешивания: - нажмите один раз для удаления результатов последнего взвешивания. - нажмите и удерживайте 3 с для удаления всех взвешиваний за сеанс.
	ЗАКАЗЧИК	Выбор заказчика для текущего взвешивания
	КОМП	Выбор загружаемого компонента
	ВЫБОР	Вход в главное меню: <ul style="list-style-type: none"> • Ввод названий компонентов. • Ввод данных по заказчикам. • Установка даты/время • Установка изображения • Заголовок печати • Ежедневный отчет. • Удаление отчета • Выбор калибровки

	РЕЖИМ ВЗВЕШ.	Нажмите один раз для выбора режима взвешивания: - ДИНАМИЧЕСКОЕ ВЗВЕШИВАНИЕ - ДИНАМИЧЕСКОЕ ВЗВЕШИВАНИЕ с ЗАДАННЫМ весом Нажмите и удерживайте 3 с для приостановки процесса взвешивания
	ВВОД	Подтверждение выполнения операции
	НОЛЬ	Обнулить показания весов при пустом ковше
	ПЛЮС	Увеличить значение
	МИНУС	Уменьшить значение
	ВПРАВО	Переместить курсор вправо. Выбрать единицу измерения Кг/м³
	ВЛЕВО	Переместить курсор влево

ДОПОЛНИТЕЛЬНЫЕ ФУНКЦИИ

	ПЕЧАТЬ/СОХРАНИТЬ и МИНУС	Нажмите одновременно для отображения даты и времени
	ВПРАВО и ПЛЮС	Нажмите одновременно для увеличения значения на 100
	ВПРАВО и МИНУС	Нажмите одновременно для уменьшения значения на 100

ДИСПЛЕЙ



УСТАНОВКА ПАРАМЕТРОВ

ВХОД В МЕНЮ НАСТРОЙКИ ПО ПАРОЛЮ

- 1 Включите устройство, нажав клавишу



- 2 На дисплее появится сообщение:

“Pegasus2“

и затем будет отображена версия программного обеспечения системы и карты памяти.

**Rev. 00XX
Card 9.0.0.0**

- 3 Появится сообщение “Wait ...”

Пожалуйста ждите.....

- 4 Удерживайте клавишу ENTER/ВВОД нажатой 5 с



- 5 На экране появится меню настроек. Перемещение по меню выполняется с помощью клавиш ПЛЮС и МИНУС. Установите курсор на пункт 1 - ВВОД ПАРОЛЯ

НАСТРОЙКИ СИСТЕМЫ
1- Введите пароль
2- Устан.дата/время

- 6 Нажмите ENTER/ВВОД для подтверждения.



- 7 Клавишами ПЛЮС и МИНУС установите требуемый пароль.



ВЫХОД ИЗ МЕНЮ НАСТРОЕК ПО ПАРОЛЮ

- 1 Нажмите клавишу RESET/СБРОС.

НАСТРОЙКИ СИСТЕМЫ
1- Введите пароль
2- Устан.дата/время

- 2 При выходе из меню настроек микрокомпьютер вернется к отображению показаний веса

ВСЕГО 006 2
MOIST SAND
999999 999999 кг

СПИСОК ДОСТУПНЫХ ПАРОЛЕЙ

12	Калибровка
19	Основные параметры
67	Поправка калибровочного значения, %
454	Выбор единицы измерения (кг/фунты)

ПАРОЛЬ 12: ВЫПОЛНЕНИЕ КАЛИБРОВКИ

(Диапазон: 1÷10; По умолчанию: 1)

ПРЕДУПРЕЖДЕНИЕ :

- Перед тем как начать процесс калибровки, убедитесь, чтобы уровень температура масла достиг нормального функционирования и начните двигать стрелу вверх и вниз по крайней мере 5 раз подряд.
- Возможно такое, что фронтальный погрузчик, на который установлена система, может быть заменен, каким-либо подобным транспортным средством, следовательно давление подъемного цилиндра будет разным. Таким образом существует возможность сохранять различные значения калибровок, которые могут быть использованы в случае замены транспортного средства.
- Перед выполнением калибровки убедитесь в правильности установки индикатора и датчиков давления.
- Мы рекомендуем выполнять проверку калибровки системы каждые 3 месяца, а также при смене сезона или значительном изменении температуры окружающей среды. Проверка калибровки ОБЯЗАТЕЛЬНА для выполнения после проведения ремонтных работ на погрузчике, в его гидравлической системе, а также после замены масла. Если в результате проверки калибровки погрешность взвешивания превышает допустимые нормы, выполните повторную калибровку системы и затем еще раз проверьте калибровку.

1 Войдите в меню пароля 12, убедившись, что ковш пустой и находится в крайнем нижнем положении.

Введите пароль:
12

2 Подтвердите выбор нажатием клавиши ENTER/ВВОД.



3 Нажмите клавишу ENTER/ВВОД для выбора номера калибровки или RESET/СБРОС для возврата в главное меню.

Калибр.знач.?
ВВОД-подтв., СБРОС-выход

- 4 Введите значение клавишами ПЛЮС и МИНУС и нажмите клавишу ENTER/ВВОД для подтверждения.



Число связано с номером ячейкой, где будет сохранена текущая калибровка. Можно сохранять до 10 различных калибровок.

Введите калибров.знач.

1

ВВОД-подтв., СБРОС-выход

- 5 Нажмите ENTER/ВВОД для редактирования названия калибровки.

Появится таблица с символами, клавишами со стрелками выберите необходимый символ.

- Нажмите DEL/УДАЛИТЬ для удаления выбранного символа.
- Клавишей >0< можно выбирать различные типы символов.
- Нажмите ENTER/ВВОД для подтверждения символа.
- Нажмите Print/Save/ПЕЧАТЬ/СОХРАНИТЬ для сохранения названия.

CALIB.: калибровку 1													a(A)1		
A	B	C	D	E	F	G	H	I	J	K	L	M	N	O	
P	Q	R	S	T	U	V	W	X	Y	Z	À	Á	Â	Ã	
Ä	Å	Æ	Ç	È	É	Ê	Ë	Ì	Í	Î	Ï	Ð	Ñ	Ò	Ó

- 6 Теперь можно начинать подъем пустого закрытого ковша.

Взвешивание пустого ковша выполняется для определения значения тары. *

Пустой погрузчик..

- 7 Поднимите пустой ковш, проделав при этом полное движение (от поверхности земли до верхнего предела) и при постоянных минимальных оборотах двигателя.

СТАТИКА: поднимите стрелу до уровня первого датчика положения.

ДИНАМИКА: поднимите стрелу до уровня второго датчика положения без остановки

- 8 Введите значение калибровочного веса, который будет загружен в ковш. Значение вводится при помощи клавиш + и - , далее нажмите ENTER/ВВОД для подтверждения.



Минимальное значение для выполнения калибровки зависит от транспортного средства, которое находится в использование. Мы рекомендуем не использовать вес меньше, чем 1 тонна.

УСТ. ДИАПАЗ. ВЕСА

3200

ВВОД-подтв., СБРОС-выход

Значение на скриншоте подано для примера. Мы предлагаем использовать значение калибровочного веса не менее 1000 кг.

- 9 Выполните загрузку калибровочного груза в ковш, нажмите ENTER/ВВОД
- 
- и поднимите ковш менее чем за 60 с постоянными оборотами двигателями, равными оборотам двигателя при подъеме пустого ковша.
*

Выполн.загрузку...

- 10 Если выбран режим компенсации оборотов двигателя (параметр по паролю 19), на экране появится сообщение:

Компенсация оборотов

Нажмите ENTER/ВВОД для подтверждения.

Компенс.об/мин

Нажмите ВВОД или СБРОС

- 11 Появится сообщние “**Загрузка с компенсацией оборотов**”.

Погрузчик с компенс.об/мин

12



Повторите пункт 9 на максимально достижимых при взвешивании оборотах двигателя. *

- 13 Нажмите ENTER/ВВОД для подтверждения калибровки или RESET/СБРОС для ее отмены.

Подтвердить калибровку?

ВВОД-подтв., СБРОС-отмена

* При калибровке и взвешивании необходимо поднимать ковш до максимально высокой точки с максимальной скоростью подъема.

ПАРОЛЬ 19: УСТАНОВКА ОСНОВНЫХ ПАРАМЕТРОВ

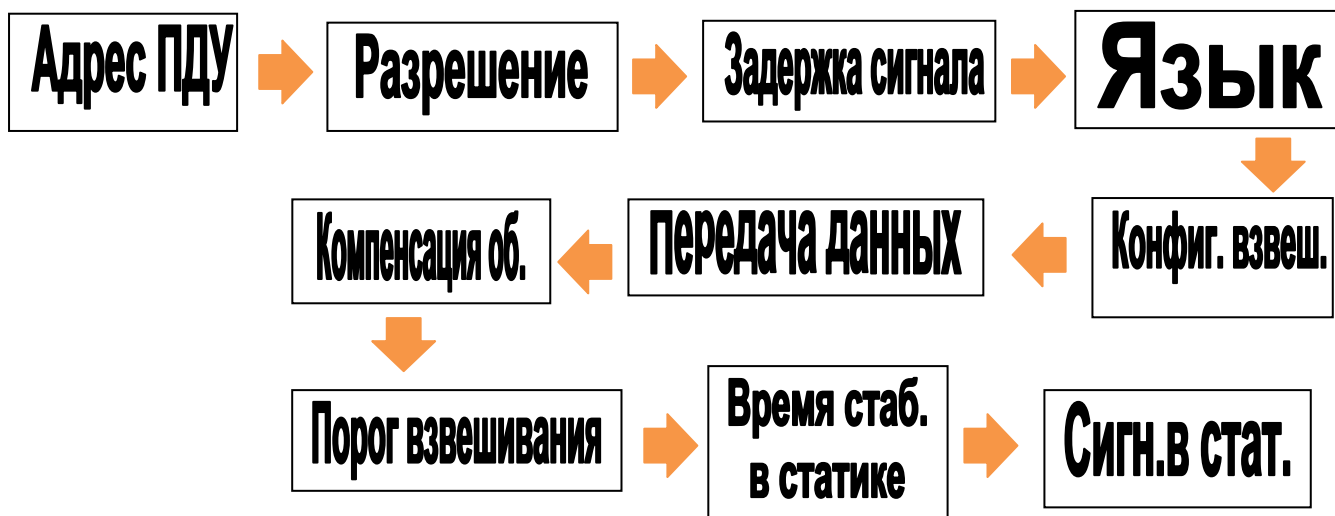

- 1 Установите значение 19 в меню паролей.

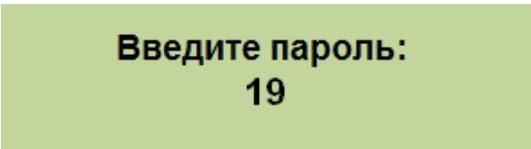

- 2 Подтвердите значение нажатием клавиши ENTER/ВВОД.



- 3 Для выхода из меню нажмите RESET/СБРОС.

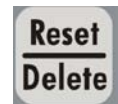

- 4 Первая строка дисплея будет отображать название меню и номер текущей страницы.

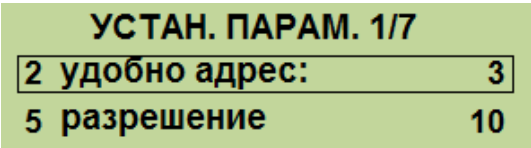

Выбирайте параметры при помощи клавиш ПЛЮС и МИНУС.

Нажмите ENTER для выбора параметра.

Нажмите PLUS or MINUS для установки желаемого значения.

Нажмите ENTER для подтверждения.



ПАРОЛЬ 19: ПОСЛЕДОВАТЕЛЬНОСТЬ ОСНОВНЫХ ПАРАМЕТРОВ

- 1 **АДРЕС ПДУ**
(Диапазон: 0÷255; по умолчанию: 3)
Идентификационный номер канала для подключения к микрокомпьютеру аксессуаров.
Он используется для того, чтобы избежать помех с другими устройствами, работающими в том же самой зоне.

УСТАН. ПАРАМ. 1/7	
2 Адрес ПДУ:	<input type="text" value="3"/>
5 разрешение	10

- 2 **Разрешение (Опции: 1, 2, 5, 10, 20, 50; по умолчанию:10)**
Дискретность отсчетов отображаемого значения веса.

УСТАН. ПАРАМ. 1/7	
2 Адрес ПДУ:	3
5 разрешение	<input type="text" value="10"/>

- 3 **ЗАДЕРЖКА СИГНАЛА**
(Диапазон 0 – 60 с; по умолчанию: 2)
Звуковой сигнал периодический зуммер.
Недоступен

УСТАН. ПАРАМ. 2/7	
7 Задержка сигнала	<input type="text" value="2"/>
8 уровень фильтр	6

- 4 **ЯЗЫК**
(Диапазон: 1÷20; по умолчанию: английский)
Выбор языка интерфейса.
Доступные языки: Английский, Итальянский, Испанский, Немецкий, Французский, Русский, Шведский, Финнский.

УСТАН. ПАРАМ. 3/7	
10 язык:	<input type="text" value="английский"/>
20 Настр.весов:	ДИНАМИКА

- 5 **КОНФИГ. ВЗВЕШИВАНИЯ**
(Варианты: DYNAMIC- STATIC- STAD02; по умолчанию: DYNAMIC)
Установка режима работы микрокомпьютера.

УСТАН. ПАРАМ. 3/7	
10 язык:	английский
20 Настр.весов:	<input type="text" value="ДИНАМИКА"/>

- Если DYNAMIC: взвешивание происходит при подъеме ковша от земли до верхнего положения, без остановки
- Если STATIC, вес измеряется при активации нижнего датчика положения
- Если STAD02, значение веса отображается непрерывным образом в режиме реального времени. Не доступен.



При изменении данного параметра, на экране появится сообщение ч предупреждением: “НАСТР.ВЕСОВ ИЗМЕНЕНЫ! УДАЛИТЬ ВСЕ КАЛИБ.

(СТАТ.И ДИНАМ.)?”

Оператор может нажать ВВОД для сброса калибровок или СБРОС для выхода в меню без удаления калибровок.

После этого необходимо перезапустить индикатор Pegasus 2

6 ПЕРЕДАЧА ДАННЫХ – СЧИТЫВАНИЕ ЗАГРУЗОК С КАРТЫ ПАМЯТИ (По умолчанию: Нет)

Клавишами ПЛЮС и МИНУС выберите значение “DT Enabled: Yes” если Вы хотите считывать названия компонентов с карты памяти и сохранять загрузки.



Если значение этого параметра “Yes”, то при включении индикатора без карты памяти, на экране появится сообщение “DT Ignored”; нажмите ВВОД для продолжения.

Клавишами ПЛЮС и МИНУС выберите значение “DT Enabled: No” если Вы не хотите считывать данные с карты памяти, а только сохранять выполнения во внутренней памяти индикатора.

Появится сообщение “COPY NEW DATA?”.



Нажмите клавишу  для копирования данных на индикатор.

Выполните загрузку и нажмите для ее сохранения.

На экране появится сообщение “Report Updated!” и затем “Execution Saved”.

УСТАН. ПАРАМ. 5/7

34 Перед. данных вкл Да
52 Компенс.об/мин Нет

ИГНОР. DT**УСТАН. ПАРАМ. 5/7**

34 Перед. данных вкл Нет
52 Компенс.об/мин Нет

КОПИР.НОВ.ДААННЫЕ?**Отчет обновлен!****Выполнение сохр.**



После сохранения будут обнулены количество подъемов стрелы, общий вес, вес порции, и Вы можете приступить к следующему выполнению.

При работе без карты памяти, Вы можете обнулить эти значения вручную,



при помощи клавиши



Создание компонентов и клиентов возможно и при подключенной карте памяти, но изменять их можно толь если ранее они не были сохранены на карте памяти.

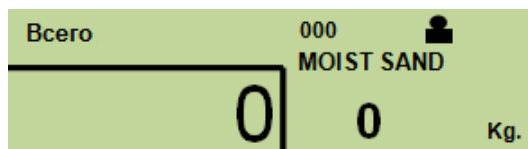

7 КОМПЕНСАЦИЯ ОБОРОТОВ

(Варианты: ДА, НЕТ; по умолчанию: НЕТ)

Поправка к показаниям веса на основе количества оборотов двигателя в случае, если с изменением оборотов изменяется давление в подъемном цилиндре.

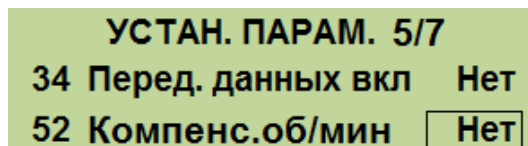

8 % ПОРОГА ВЕСА

(Диапазон: 0 – 100 %; по умолчанию: 5 %)

Установка процентного значения от заданного значения общего веса при достижении которого включается звуковая сигнализации в режимах DYNAMIC и STATIC

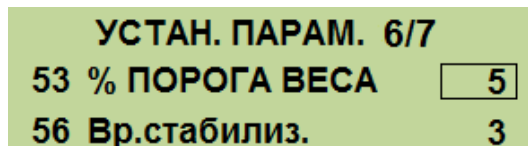

9 ВРЕМЯ СТАБИЛИЗАЦИИ В СТАТИКЕ

(Варианты: 3 - 20 с, по умолчанию: 3)

Установка времени стабилизации для статического взвешивания.

Минимальное время ожидания при включенном первом датчике положения стрелы для выполнения взвешивания в статике.

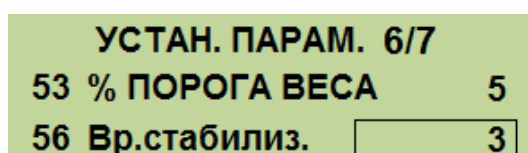

10 СИГНАЛ В СТАТИКЕ

(Варианты: Да-Нет)

При взвешивании в статике, после окончания взвешивания будет подан звуковой сигнал.

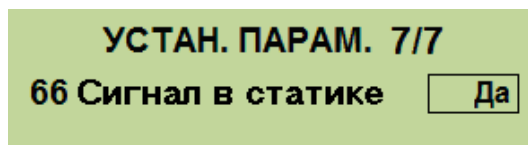

ПАРОЛЬ 67: ПОПРАВКА К КАЛИБРОВОЧНОМУ ЗНАЧЕНИЮ,%**(Диапазон: -10,0 % ÷ +10,0 %)**

- 1 Установите значение 67 в меню паролей.

**Введите пароль:
67**

- 2 Подтвердите установку нажатием клавиши ENTER/ВВОД.



- 3 После ввода пароля 67 появится следующее сообщение:

**Готовы изменить CALIB. %?
Номер акт.калибровки: 1
Нажмите ВВОД или СБРОС**

- 4 Нажмите ENTER/ВВОД для подтверждения или RESET/СБРОС для отмены.



- 5 Если Вы нажали клавишу ENTER/ВВОД появится следующее сообщение:

“Попр.фактор: 0,0 %”.

Клавишами ПЛЮС и МИНУС введите значение поправочного фактора.

Пример 1:

- Загруженный вес = 1000кг
- Измеренный вес = 993кг
- Разность = 7кг
- Поправка = Разность*100/ Загруженный вес = 0,7%
- То есть, надо ввести поправку = 0,7

Пример 2:

- Загруженный вес = 1000kg
- Измеренный вес = 1007kg
- Разность = -7kg
- Поправка = Разность*100/ Загруженный вес = -0,7%
- То есть, надо ввести поправку = -0,7

- 6 После установки желаемого значения нажмите ENTER для подтверждения



- 7 Появится следующее сообщение:

**Подтвердить калибровку?
Нажмите ВВОД или СБРОС**

- 8 Нажмите ENTER для подтверждения

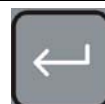

ПАРОЛЬ 454: ВЫБОР ЕДИНИЦ ИЗМЕРЕНИЯ

(Варианты: фунты, кг; по умолчанию: кг)

- 1 Установите значение 454 в меню паролей.

**Введите пароль:
454**

- 2 Подтвердите установку нажатием клавиши ENTER/ВВОД.



- 3 Для выхода из меню нажмите RESET/СБРОС.



- 4 Клавишами ПЛЮС и МИНУС Вы можете изменить единицы измерения (кг или фунты).



**Един. измерения
фунт**

**Един. измерения
кг**



1 фунт = 0,454 кг

ЭКСПЛУАТАЦИЯ МИКРОКОМПЬЮТЕРА

ВКЛЮЧЕНИЕ

- 1
- Нажмите клавишу  для включения системы. Появится сообщение, затем будут отображены версия ПО и карты памяти.

Rev. 00XX
Card 9.0.0.0

- 2 Микрокомпьютер перейдет в режим работы.
- Мы предлагаем включить систему 15 минут перед началом работы.

ВСЕГО 006 2 
0 MOIST SAND 0 кг

- 3
- 
- На экране отображается вес в килограммах или фунтах.

TOTAL 006 2 
0.156 MOIST SAND 0.78 кг

- Нажмите клавишу  для отображения показаний в куб.метрах.

ПЕРЕД НАЧАЛОМ РАБОТЫ

ВВОД НАЗВАНИЙ КОМПОНЕНТОВ

- 1 Нажмите кнопку Выбрать, а затем ENTER на первой линии, чтобы установить свойства компонентов.

МЕНЮ ВЫБОРА >
1 – Компонент
2 – Клиент

- 2 Появится список всех компонентов. Если они никогда еще не изменялись, то они выглядят как “Компонент 1 ... 99”

Компонент 1
Компонент 2
Компонент 3

- 3 Клавишами ПЛЮС и МИНУС выберите необходимый компонент. Нажмите ENTER/ВВОД для просмотра данных о компоненте.

ИН компонента 4
Плотность (кг/дм³): 1.00
Компонент 1

- 4 Нажмите ENTER/ВВОД для изменения значения плотности; используйте клавиши ПЛЮС и МИНУС для ввода требуемого значения и клавишу ENTER/ВВОД для его подтверждения.

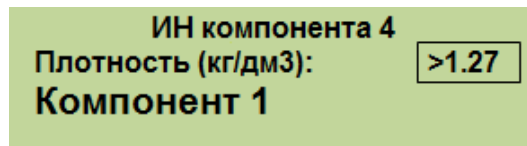

 Необходимо ввести правильное значение плотности компонента для получения корректных данных о загруженном объеме при печати чека.

- 5 Курсор автоматически перейдет на название компонента. Нажмите ENTER/ВВОД для его изменения. Позиция курсора определяется мигающим символом.

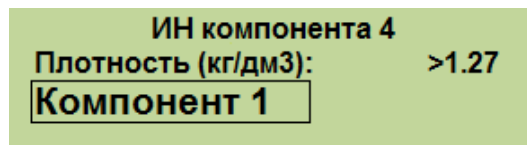

- 6 Появится полный список всех доступных символов, клавишами Влево/Вправо выберите необходимый символ*.



- Нажмите DEL/УДАЛИТЬ для удаления выбранного символа.
- Клавишей >0< можно выбирать различные типы символов.
- Нажмите ENTER/ВВОД для подтверждения символа.
- Нажмите Print/Save/ПЕЧАТЬ/СОХРАНИТЬ для сохранения названия.

*название компонента может содержать макс. 16 символов, а на чеке распечатывается макс. 10 символов.

- 7 После ввода названия и плотности компонента нажмите RESET/СБРОС для возврата в список компонентов.

- 8 Нажмите RESET/СБРОС для выхода в главное меню

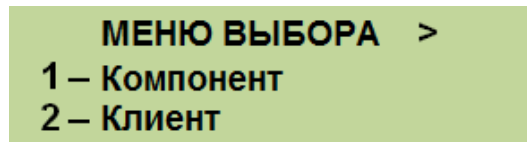

- 9 Нажмите RESET/СБРОС для выхода в рабочий режим.



ВВОД ДАННЫХ ПО ЗАКАЗЧИКАМ

- 1 Нажмите клавишу SELECT/ВЫБОР и затем ENTER/ВВОД для входа в меню “2- Настр.заказчика “

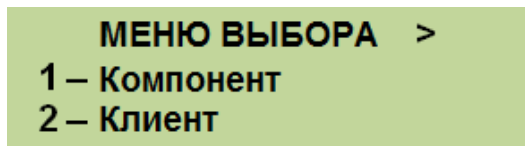

- 2 Появится список наименований всех заказчиков. Если они никогда еще не изменялись, то они выглядят как “Customer 1 ... 98”

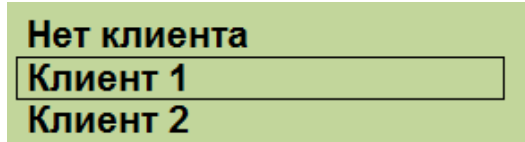

- 3 Клавишами ПЛЮС и МИНУС выберите по номеру необходимого заказчика. Нажмите ENTER/ВВОД для ввода данных о заказчике.

- 4 Нажмите ENTER/ВВОД для изменения имени заказчика.

 Первый параметр “Номер заказчика” изменить нельзя. Он используется для выполнения взвешиваний, не связанных с заказчиком.

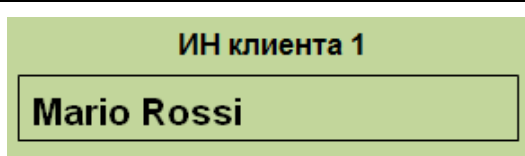

- 5 Появится полный список всех доступных символов, клавишами Влево/Вправо выбирайте необходимый символ* .

- Нажмите DEL/УДАЛИТЬ для удаления выбранного символа.
- Клавишей >0< можно выбирать заглавные и строчные буквы, числа и различные типы символов.
- Нажмите ENTER/ВВОД для подтверждения символа.
- Нажмите Print/Save/ПЕЧАТЬ/СОХРАНИТЬ для сохранения названия.

** Название компонента может содержать макс. 16 символов, а на чеке распечатывается макс. 10 символов.



- 6 После ввода наименования заказчика нажмите RESET/СБРОС для возврата в список заказчиков.

- 7 Нажмите RESET/СБРОС для выхода в главное меню.

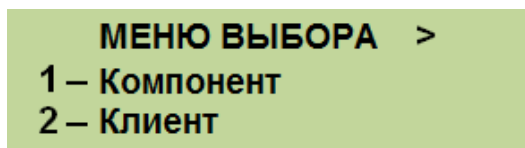

- 8 Нажмите RESET/СБРОС для выхода в рабочий режим.

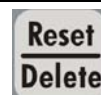

ОБНУЛЕНИЕ ПОКАЗАНИЙ ВЕСА

ВНИМАНИЕ

Для достижения наибольшей точности необходимо выполнить тарирование системы и обнуление показаний веса при постоянных оборотах двигателя.

Перед началом работы, мы рекомендуем запустить и прогреть мотор машины в течение 15 минут, чтобы масло в системе нагрелось до рабочей температуры. Поднимите и опустите стрелу погрузчика не менее 5 раз перед тем, как перезапустить систему. Затем перезапустите систему и повторите движения стрелы так, чтобы значение всех трех взвешиваний было равно 0. Выполняйте обнуление показаний веса системы после каждой замены ковша (навесного оборудования) погрузчика.

Корректная работа система в динамике и/или в статике зависит от того, двигается ли погрузчик при взвешивании или нет. Dinamica Generale рекомендует всегда выполнять взвешивание с неподвижно стоящим погрузчиком во время подъема стрелы. Движение погрузчика при подъеме стрелы может повлиять на точность системы. Dinamica Generale рекомендует начинать движение погрузчика после отображения показаний результатов взвешивания на дисплее микрокомпьютера. Для обеспечения максимальной точности взвешивания необходимо максимально опускать ковш перед началом каждого взвешивания.

ОБНУЛЕНИЕ ПОКАЗАНИЙ ВЕСА

- 1 Нажмите клавишу “->0<-“, когда индикатор находится в режиме взвешивания.



- 2 Появится сообщение

ОБНУЛЕНИЕ....”

Поднимите пустой ковш фронтального погрузчика и выполните взвешивание.

ДИНАМИКА: Поднимите ковш без остановки выше уровня второго датчика положения.

СТАТИКА: Поднимите и остановите ковш на уровне первого датчика положения.

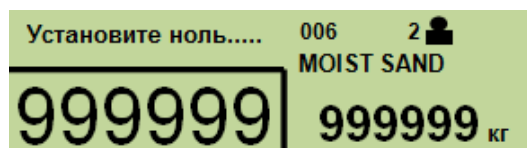

- 3 Появится сообщение “ОБНУЛЕНИЕ ОК “ и активируется внутренний сигнал.

Установите ноль

- 4 Выход в рабочий режим.

РАБОТА В РЕЖИМЕ ДИНАМИЧЕСКОГО ВЗВЕШИВАНИЯ

Микрокомпьютер обеспечивает два различных режима работы:

1. *Динамическое взвешивание*
2. *Динамическое взвешивание с заданным весом*

ДИНАМИЧЕСКОЕ ВЗВЕШИВАНИЕ

- 1 Загрузите в ковш необходимый компонент и медленно поднимите его выше уровня двух датчиков положения для выполнения взвешивания.

Перед началом взвешивания убедитесь, что ковш находится максимально близко к стреле погрузчика.

- 2 На дисплее появится вес компонента в ковше и общий вес по **вс** порционным взвешиваниям.

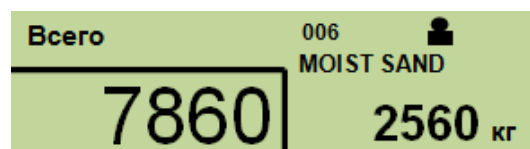

Повторяйте эту процедуру, пока не будет достигнут общий вес.



Нажмите клавишу DEL/СБРОС один раз для удаления результатов последнего взвешивания.

Тогда значение последнего взвешивания станет равным 0 и общий вес загрузки будет изменен соответствующим образом.

Теперь вы можете выполнить взвешивание еще раз.

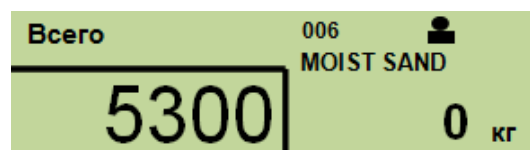

- 3 По достижении требуемого веса (сумма всех порционных взвешиваний), нажмите клавишу PRINT/ПЕЧАТЬ один раз для печати чека или удерживайте ее нажатой 3 с (до тех пор пока не появится сообщение Report updated) для сохранения результатов взвешивания. Чек будет напечатан автоматически после сохранения.

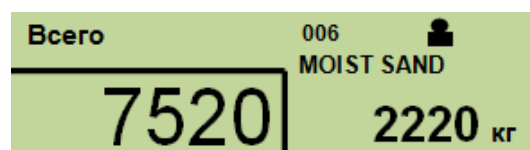

Отчет обновлен!

- 4 Также возможно напечатать несколько копий одного и того же чека нажатием более одного раза клавиши Print/Save.

- 5 Перед следующей загрузкой необходимо удерживать клавишу Reset/Delete в течение 3 сек для того чтобы общий вес и результат последнего взвешивания станут равными 0.

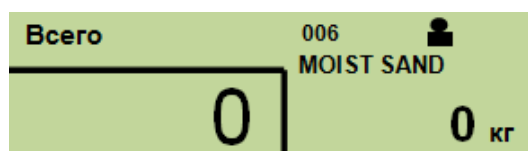

 Невозможно удалить из памяти микрокомпьютера данные последнего взвешивания удерживанием клавишу Reset/Delete в течение 3 секунд, если до этого данные были сохранены нажатием и удерживанием клавиши Print/Save.

ВЗВЕШИВАНИЕ С ВЫБОРОМ КОМПОНЕНТОВ

- 1 Нажмите клавишу СМР/КОМП перед взвешиванием.



- 2 На дисплее появится список доступных компонентов. Перемещайте курсор клавишами ПЛЮС и МИНУС, подтвердите выбор клавишей ENTER/ВВОД.

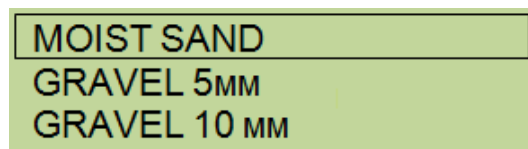

- 3 Микрокомпьютер перейдет в рабочий режим и на экране будет показано название компонента.

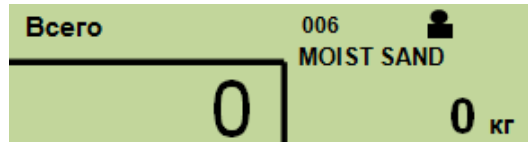

- 4 Теперь можно начинать взвешивание. В конце взвешивания нажмите и удерживайте нажатой 3 с клавишу PRINT/SAVE/ПЕЧАТЬ/СОХР.

- 5 Будет напечатан чек с названием компонента и его общим загруженным весом, а также со значением в м³.

ВЗВЕШИВАНИЕ С ВЫБОРОМ НЕСКОЛЬКИХ КОМПОНЕНТОВ

- 1 Нажмите клавишу СМР/КОМП перед взвешиванием.



- 2 На дисплее появится список доступных компонентов. Перемещайте курсор клавишами ПЛЮС и МИНУС, подтвердите выбор клавишей ENTER/ВВОД.

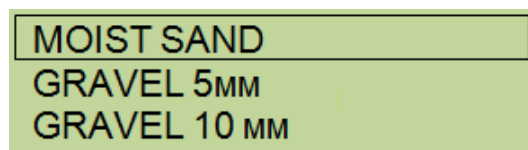

- 3 Микрокомпьютер перейдет в рабочий режим и на экране будет показано название компонента. Теперь можно начинать взвешивание.

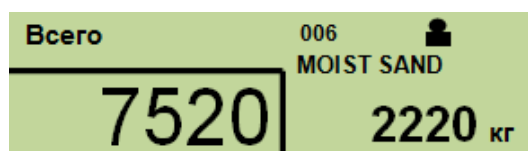

- 4 По окончании загрузки первого компонента нажмите клавишу СМР/КОМП. для входа в меню выбора компонентов.

- 5 Нажмите ENTER/ВВОД для подтверждения.

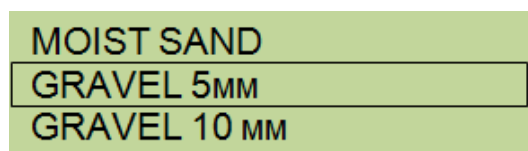

- 6 Микрокомпьютер перейдет в рабочий режим и на экране будет показано название выбранного компонента.

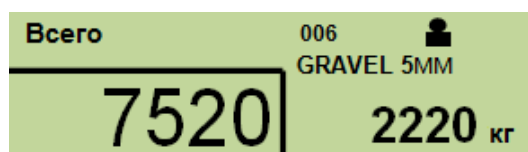

- 7 В конце загрузки нажмите и удерживайте нажатой 3 с клавишу PRINT/SAVE/ПЕЧАТЬ/СОХР, чтобы сохранить и распечатать. Будет напечатан чек с названием компонента и его общим загруженным весом, а также со значением в м³.

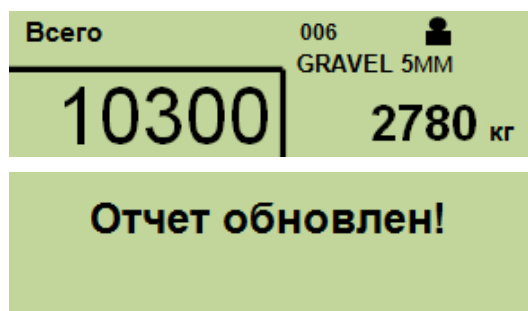

ВЗВЕШИВАНИЕ С ВЫБОРОМ ЗАКАЗЧИКА

- 1 Перед началом взвешивания нажмите клавишу:



- 2 На дисплее появится список доступных заказчиков. Перемещайте курсор клавишами ПЛЮС и МИНУС, подтвердите выбор клавишей ENTER/ВВОД.

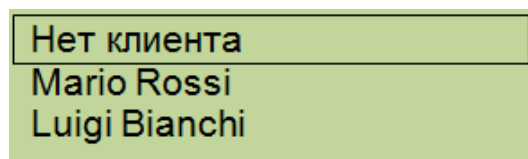

- 3 Микрокомпьютер перейдет в рабочий режим, и на экране будет показан код заказчика.

- 4 Теперь можно начинать взвешивание. В конце взвешивания нажмите и удерживайте нажатой 3 с клавишу PRINT/SAVE/ПЕЧАТЬ/СОХР. Будет напечатан чек с названием заказчика и общим загруженным весом, а также со значением в м³.

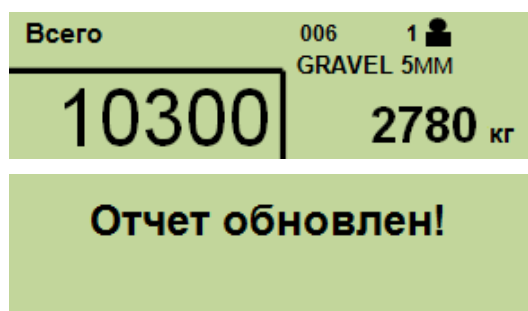

ВЗВЕШИВАНИЕ В ДИНАМИКЕ/СТАТИКЕ С ЗАДАНЫМ ВЕСОМ

- 1 Нажмите данную клавишу



Для выбора режима взвешивания с заданным весом.

- 2 Появится сообщение :
«Weight to be loaded/Необходимо загрузить»:

Введите вес для загрузки:
5000 кг

Со значением веса, которое необходимо загрузить

Клавишами ПЛЮС и МИНУС введите требуемое значение и подтвердите ввод клавишей ENTER/ВВОД.

- 3 На дисплее будет показано заданное значение веса.

Всего (5000) 006 1 GRAVEL 5MM
10300 **2780 кг**

- 4 Теперь можно выбирать название компонента и код заказчика.

НАЧАЛО РАБОТЫ

- 1 Загрузите в ковш необходимый компонент. Поднимите ковш и выполните взвешивание.
Ковш всегда должен быть наполнен перед началом взвешивания.

- 2 На дисплее появится вес компонента в ковше и общий вес по всем порционным взвешиваниям.

Всего (5000) 006 1 GRAVEL 5MM
10300 **2780 кг**

- 3 Повторяйте эту процедуру до достижения заданного значения общего веса.

- 4 Как только загруженный вес будет составлять 95% от заданного веса, его значение появится на дисплее на 3 секунды. Далее на 3 с будет показан оставшийся вес до заданного веса, который требуется догрузить, а микрокомпьютер начнет подавать прерывистый звуковой сигнал.

Всего (5000) 006 1 GRAVEL 5MM
4820 **780 кг**

- 5 Если уже загруженный вес не сильно отличается от заданного веса, вы можете нажать клавишу PRINT/SAVE/ПЕЧАТЬ/СОХР. для окончания взвешивания. Будет напечатан чек, а данные по взвешиванию сохранены во внутренней памяти микрокомпьютера.

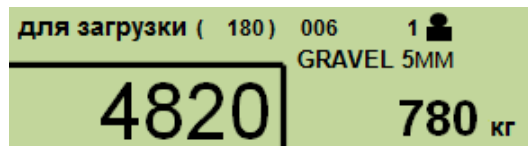

- 6 Если заданный вес превышен, микрокомпьютер подает непрерывный звуковой сигнал и на 3 с отображает общий загруженный вес. Далее на 3 с будет показан вес, который необходимо выгрузить обратно для достижения заданного веса.

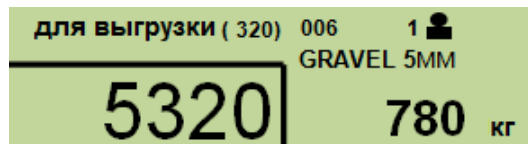

- 7 Если вес для выгрузки не сильно отличается от заданного веса, вы можете нажать клавишу PRINT/SAVE/ПЕЧАТЬ/СОХР в течение 3 секунд для сохранения данных, а потом нажать Weight Mode. Будет напечатан чек, а данные по взвешиванию сохранены во внутренней памяти микрокомпьютера.

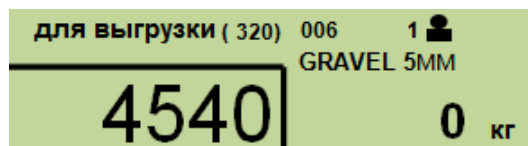

РАБОТА В РЕЖИМЕ СТАТИЧЕСКОГО ВЗВЕШИВАНИЯ

- 1 Загрузите в ковш необходимый компонент и медленно поднимите его до уровня первого датчика положения для выполнения взвешивания.

Перед началом взвешивания убедитесь, что ковш находится максимально близко к стреле погрузчика.

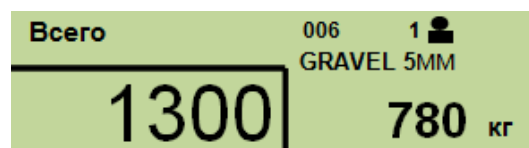

- 2 Когда на дисплее появится сообщение "СТОП!" необходимо остановить подъем ковша на время необходимое для стабилизации показаний веса системы, как это сказано в пароле 19, параметр STATIC STAB TIME

Если стрела погрузчика продолжит движение, несмотря на это сообщение, датчик положения 1 выключится и на экране на 1 с появится сообщение "ОШИБКА". В этом случае взвешивание будет не выполнено и микрокомпьютер перейдет в рабочий режим.

ВНИМАНИЕ: опустите и снова поднимите стрелу для перезапуска взвешивания.

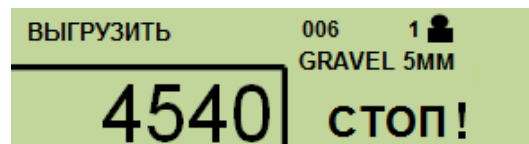

- 3 После получения новых данных микрокомпьютер покажет вес последнего взвешивания и обновит значение общего веса.

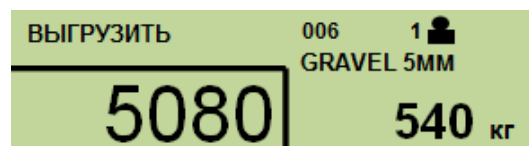

- 4 Если общий загруженный вес превышает заданный вес, есть возможность отменить последнее взвешивание нажатием на клавишу RESET/DELETE/СБРОС//УДАЛИТЬ один раз, затем опустите стрелу погрузчика и высыпите избыточный груз из ковша и повторить взвешивание.

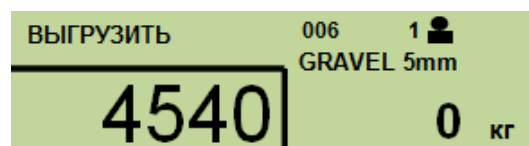

- 5 Для окончания взвешивания нажмите и 3 с удерживайте клавишу PRINT/SAVE/ПЕЧАТЬ/СОХР. После этого данные сохраняются в памяти, и будет напечатан чек.

ДРУГИЕ ФУНКЦИИ

Нажмите клавишу SELECT/ВЫБОР для входа в меню.

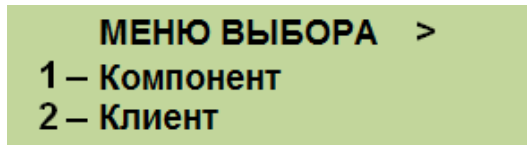

УСТАНОВКА ДАТЫ И ВРЕМЕНИ

- 1 Клавиши ПЛЮС и МИНУС выберите меню 3 - Уст. даты и времени. Нажмите ENTER/ВВОД для подтверждения выбора меню.

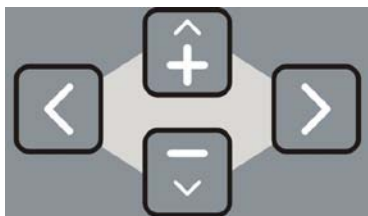
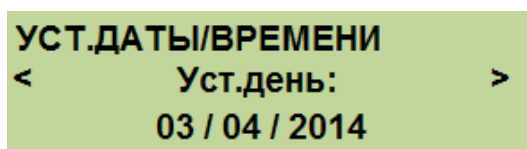

Используя клавиши установите текущие дату и время.

- 2 Нажмите ENTER/ВВОД для подтверждения.

- 3 Нажмите RESET/СБРОС для выхода без сохранения.

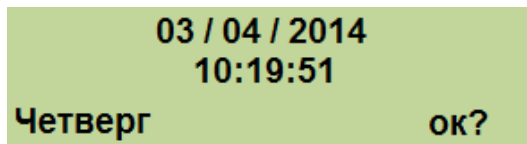

УСТАНОВКА ИЗОБРАЖЕНИЙ

- 1 Используя клавиши ПЛЮС и МИНУС выберите меню 4 - Уст. Изображений.

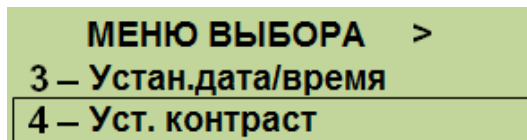

- 2 Нажмите ENTER/ВВОД для подтверждения выбора меню.
Изменить значение возможно при помощи клавиш ПЛЮС или МИНУС, затем нажмите ENTER/ВВОД для подтверждения.

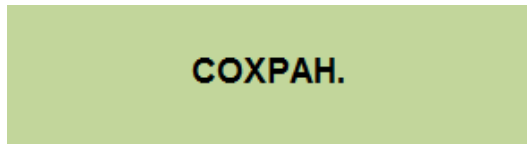

ЗАГОЛОВОК ПЕЧАТИ

- 1 Используя клавиши ПЛЮС И МИНУС выберите меню 5 – Загол. печати.

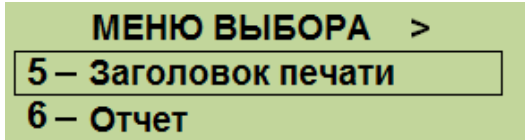

- 2 Нажмите ENTER/ВВОД для подтверждения выбора меню.

- 3 Используя клавиши ПЛЮС и МИНУС выберите строки заголовка, в которых собираетесь писать/изменять (макс 5 строк)

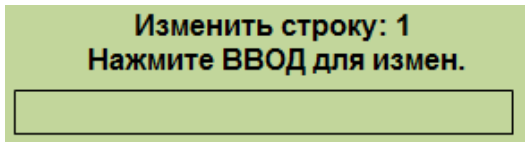

Line1 = двойная высота и ширина.
 Line2 = двойн ая ширина
 Line3 = стандартный размер
 Line4 = стандартный размер
 Line5 = double height.

Нажмите ENTER/ВВОД для написания заголовка.

- 4 Клавишами ПЛЮС И МИНУС выберите нужную букву**, при помощи клавиш < и> передвигайте курсор.



- Нажмите Reset/Delete/Сброс/Удал., чтобы удалить букву
- Нажмите >0< для того, чтобы выбрать заглавную или прописную букву, число или символ
- Нажмите ENTER/ВВОД для подтверждения символа.
- Нажмите Print/Save/ПЕЧАТЬ/СОХРАНИТЬ для сохранения названия.

**Заголовок печати может состоять максимум из 12/14 символов (зависит от размеров символа), в то время как на чеке распечатывается до 14 символов.

- 5 После того, как заголовок печати введен, нажмите RESET/СБРОС, чтобы вернуться в главное меню.

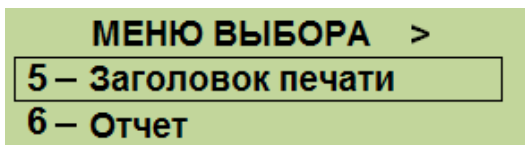

- 6 Нажмите RESET/СБРОС, чтобы вернуться в рабочий режим.

ЕЖЕДНЕВНЫЙ ОТЧЕТ

- 1 Клавишами ПЛЮС и МИНУС выберите меню 6 – Ежедневный отчет.

Нажмите ENTER/ВВОД для подтверждения выбора меню.

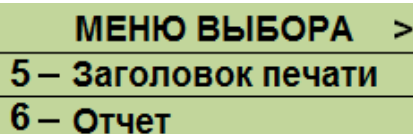

МЕНЮ ВЫБОРА >
5 – Заголовок печати
6 – Отчет

- 2 На экране появится ежедневный отчет показывая:

- дату
- общий вес, который был загружен



Daily Report # - 1
DATE REPORT : 27/09/2011
LOADED : 2000 kg

- 3 Нажмите > чтобы увидеть общий вес в м³

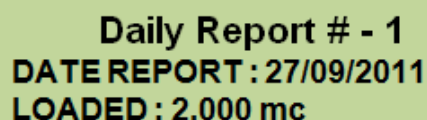

Daily Report # - 1
DATE REPORT : 27/09/2011
LOADED : 2.000 mc

- 4 Нажмите > чтобы увидеть общее количество взвешиваний, выполненных в этот день

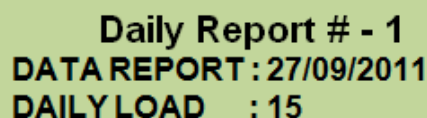

Daily Report # - 1
DATE REPORT : 27/09/2011
DAILY LOAD : 15

- 5 Нажмите > для того, чтобы увидеть общий вес в Kg



Daily Report # - 1
DATE REPORT : 27/09/2011
LOADED : 2.000 Kg

- 6 Нажмите ПЛЮС и МИНУС, чтобы выбрать другую дату.

- 7 Нажмите Print/Save/Печать/Сохр. чтобы распечатать чек ежедневного отчета и затем нажмите RESET/СБРОС чтобы выйти из Отчета.

ВНИМАНИЕ

Микрокомпьютер сохраняет данные по 7 последним рабочим дням. Данные по взвешиваниям перезаписываются, начиная с последней даты сохраненной записи. Микрокомпьютер сохраняет в памяти ТОЛЬКО те взвешивания, данные по которым были сохранены нажатием клавиши Print/Save/Печать/Сохр. в течение 3 секунд

УДАЛЕНИЕ ОТЧЕТА

- 1 Клавишами ПЛЮС и МИНУС выберите меню 7 – Удаление отчета. Нажмите ENTER/ВВОД для подтверждения выбора меню.

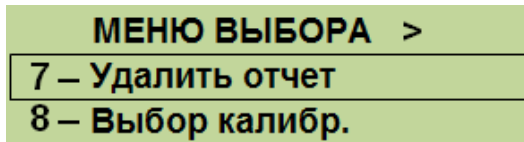

- 2 На экране появится сообщение

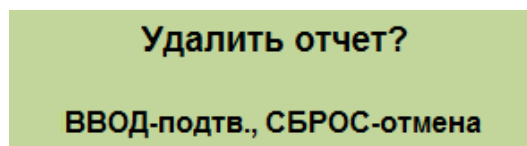

- 3 Клавишей ENTER/ВВОД подтвердите удаление всех ранее сохраненных ежедневных отчетов, клавишей RESET/СБРОС для отмены операции.

ВЫБОР КАЛИБРОВКИ

- 1 Клавишами ПЛЮС и МИНУС выберите меню 8 – выбор калибр. Нажмите ENTER/ВВОД для подтверждения выбора меню.

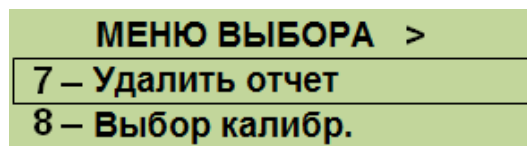

- 2 Появится сообщение

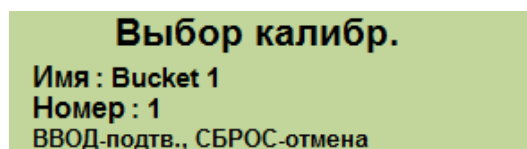

- 3 Клавишами ПЛЮС и МИНУС можно просмотреть все возможные калибровки, которые могут быть сохранены в микрокомпьютере. Существует 10 ячеек памяти для различных калибровок. Калибровки сохраняются в меню доступа по паролю 12 под соответствующим названием, которое можно изменить.

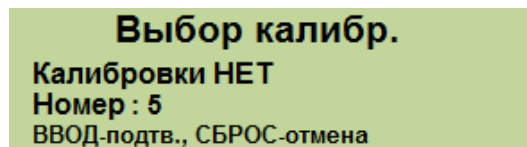

ЗАМЕЧАНИЕ :

Если в выбранной ячейке памяти не была сохранена ни одна калибровка, то появится сообщение: калиб. НЕ существует

- 4 После того, как нужная калибровка выбрана, нажмите ENTER/ВВОД для подтверждения. На экране появится сообщение:

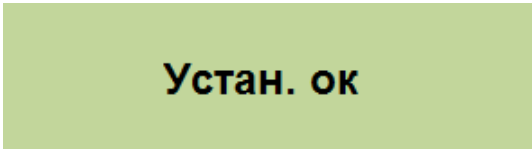

Устан. ок

- 5 Нажмите RESET/СБРОС для отмены операции.

ПРОВЕРКА НАПРЯЖЕНИЯ БАТАРЕИ

При работе в режиме взвешивания, одновременно нажмите клавиши

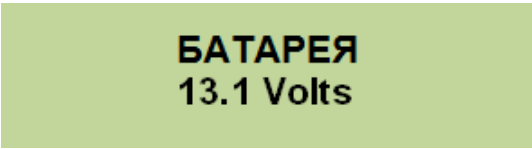

БАТАРЕЯ
13.1 Volts

ПРИОСТАНОВКА ВЗВЕШИВАНИЯ

При работе в режиме взвешивания нажмите и 3 с удерживайте клавишу



для приостановки процесса взвешивания.

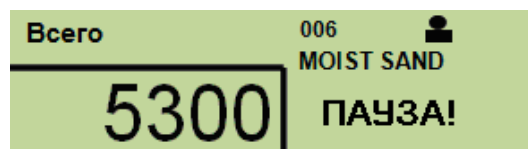

На экране появится сообщение «ПАУЗА!», которое означает, что взвешивание приостановлено.

Для возобновления взвешивания нажмите и удерживайте клавишу



3 с.

Проверка установки

Прогрев гидравлики

- 1 Включите двигатель погрузчика и подождите, пока масло прогреется.
- 2 После прогрева масла, максимально быстро поднимите и опустите стрелу погрузчика как минимум 5 раз.

Позиция датчиков положения стрелы

- 1 Опустите ковш на землю
- 2 Двигатель погрузчика должен работать на МАКСИМАЛЬНЫХ ОБОРОТАХ

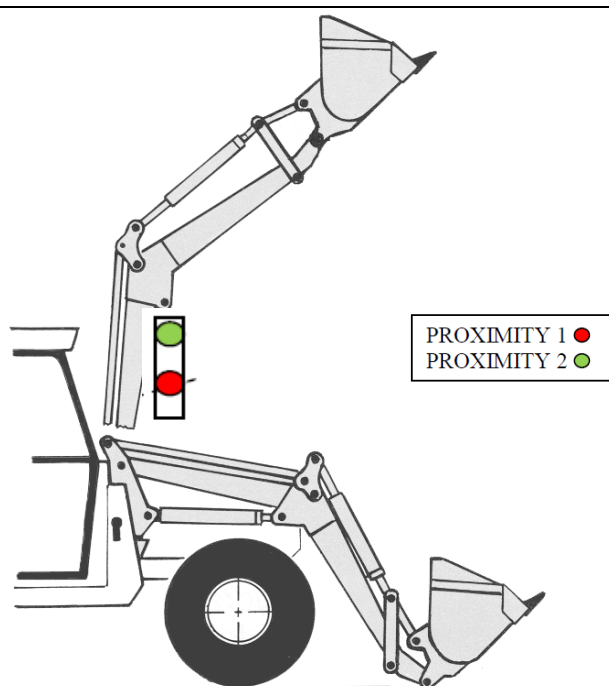

- 3 Поднимите ковш

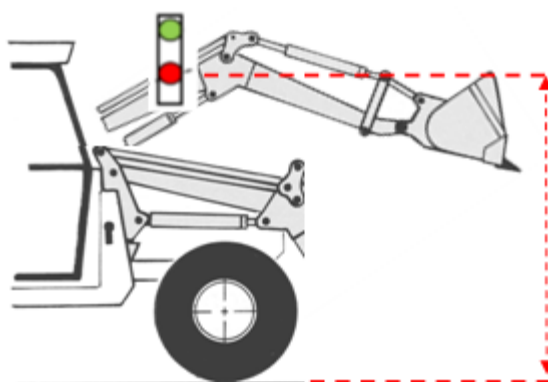

Должно пройти не менее 3 с перед активацией первого датчика положения стрелы при ее подъеме с земли

Расстояние между датчиками положения

- 1 Двигатель погрузчика должен работать на **МАКСИМАЛЬНЫХ** ОБОРОТАХ
- 2 Проверьте, что после активации первого датчика положения, стреле требуется как минимум 2 с для активации второго датчика положения

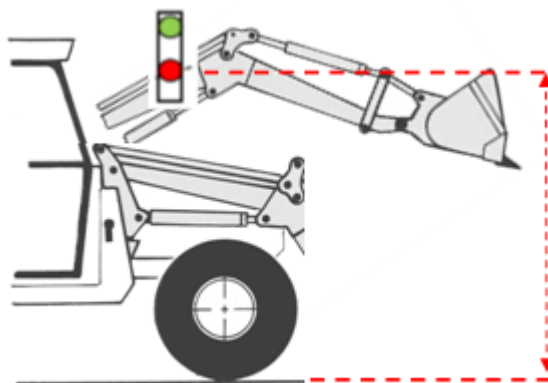

Должно пройти не менее 3 с перед активацией первого датчика положения стрелы при ее подъеме с земли

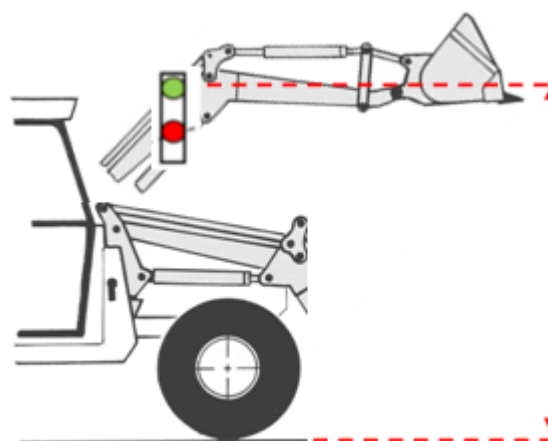

Должно пройти не менее 5 с перед активацией второго датчика положения стрелы при ее подъеме с земли

Проверка аппаратного обеспечения

- 1 Включите микрокомпьютер при помощи клавиши
- 2 Появится сообщение “Pegasus2”, затем будут отображены версия встроенного ПО и карты памяти микрокомпьютера.
- 3 Нажмите клавишу WEIGHT MODE/РЕЖИМ ВЗВЕШ, как только появится сообщение ОЖИДАЙТЕ...
- 4 Удерживайте клавишу WEIGHT MODE/РЕЖИМ ВЗВЕШ. Нажатой, в течение 3 секунд. На дисплее появится окно контроля датчиков.

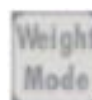
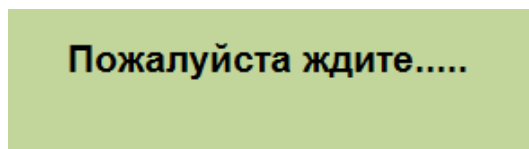
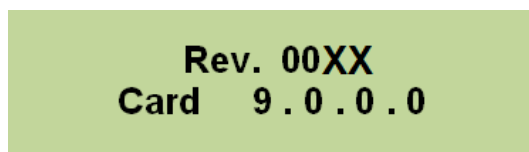

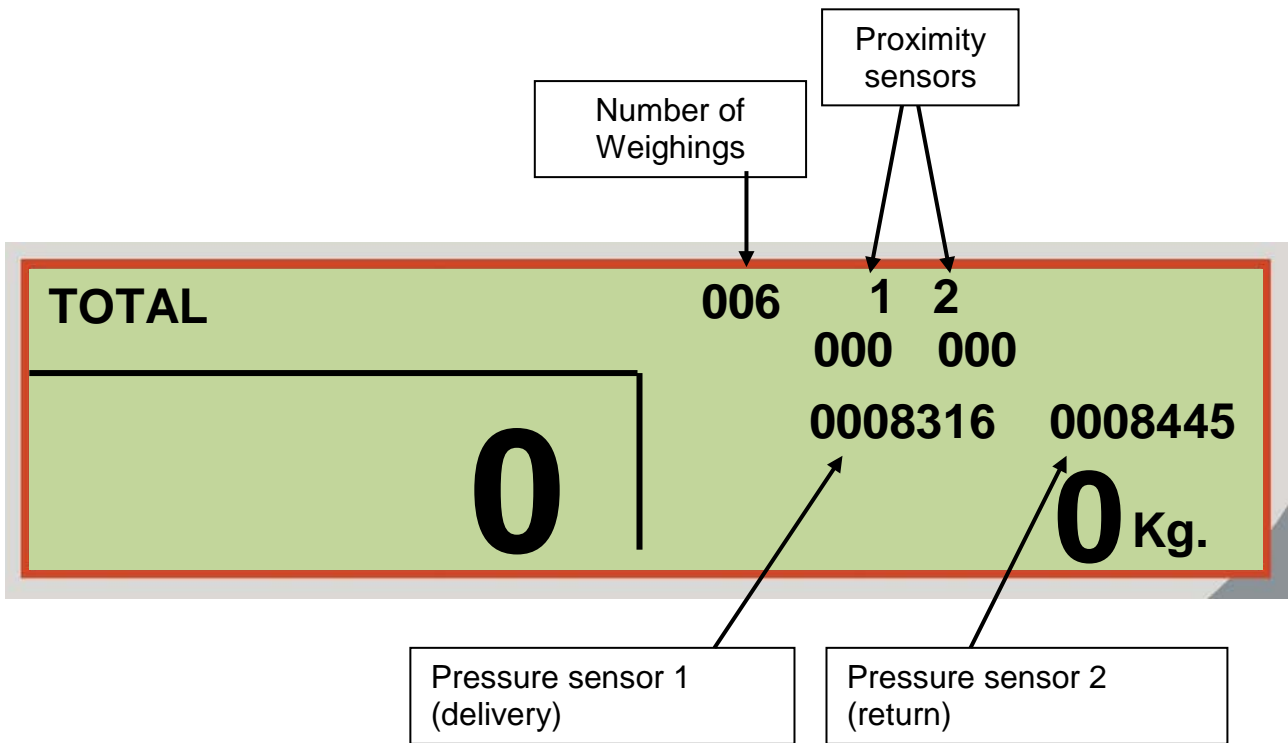

Проверка датчиков давления

- 1 Поднимите ковш и остановите стрелу

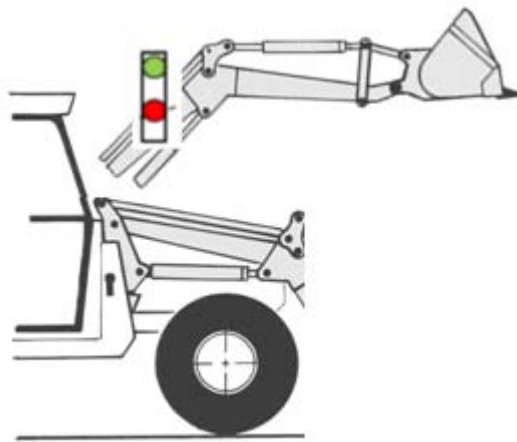

- 2 Проверьте стабильность показаний датчиков давления 1 и 2. Цифры на экране должны оставаться стабильными.

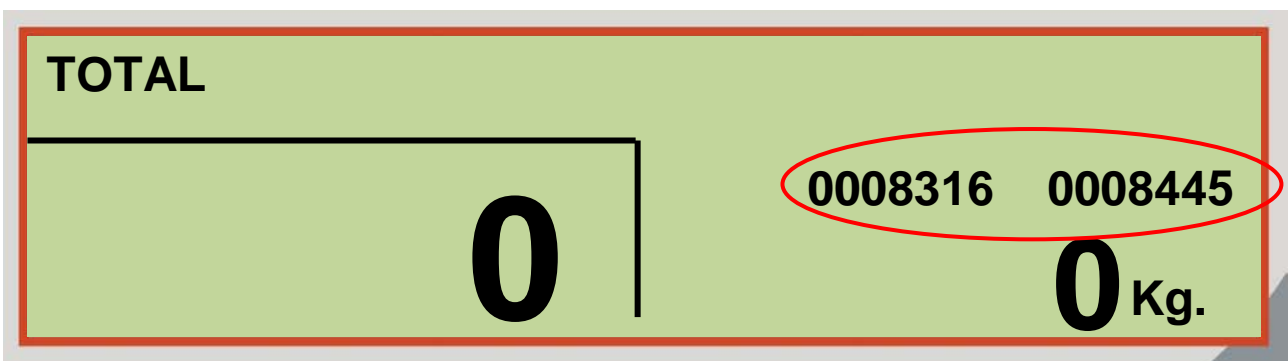

Проверка датчиков положения

- 1 Опустите ковш на землю. Поднимите ковш и проверьте активацию датчиков положения.
- 2 При активации первого датчика положения, на экране появится цифра 1.

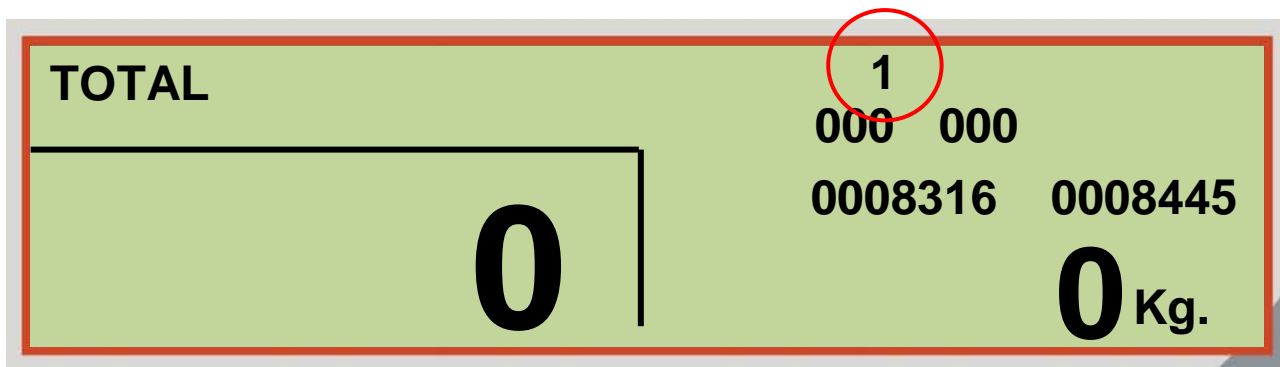

- 3 При активации второго датчика положения, на экране появится цифра 2.

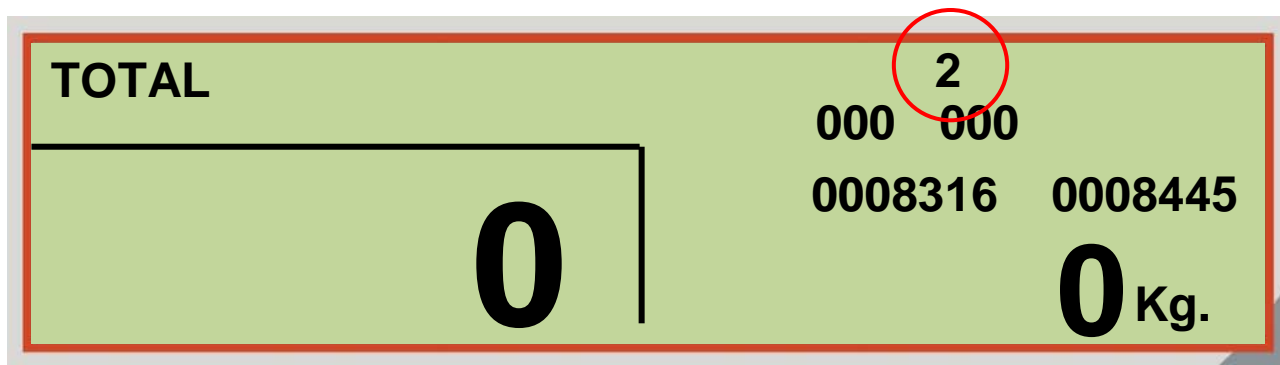

- 4 Опустите ковш на землю
- 5 Двигатель погрузчика должен работать на МАКСИМАЛЬНЫХ ОБОРОТАХ
- 6 Поднимите ковш максимально ВВЕРХ.

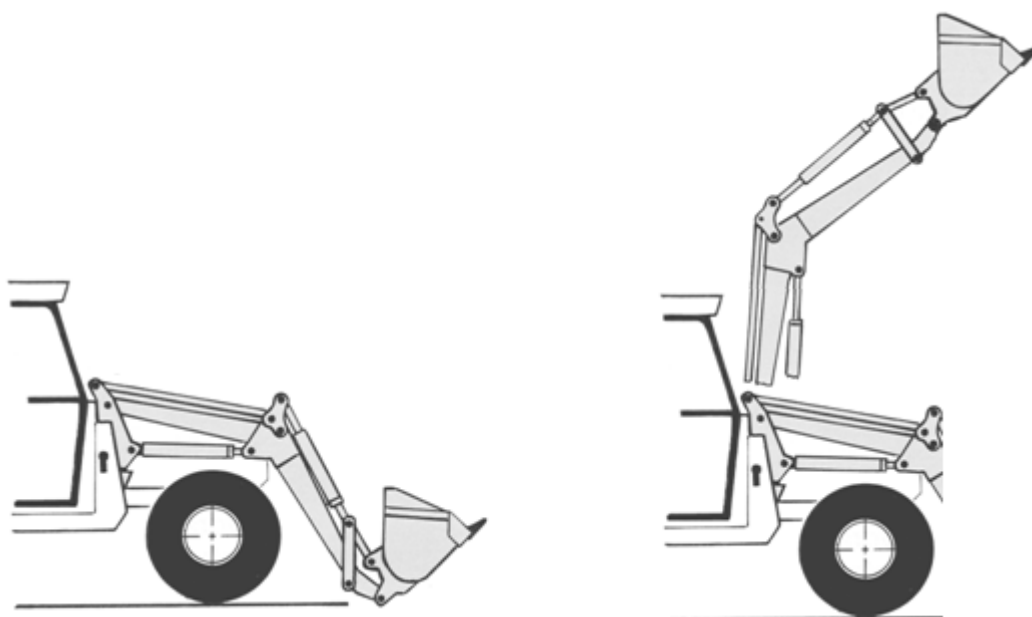

- 7 Проверьте количество отсчетов, производимых индикатором в промежутке между активацией 1го и 2го датчика положения.
- 8 Минимальное количество отсчетов - 80 для каждого канала.

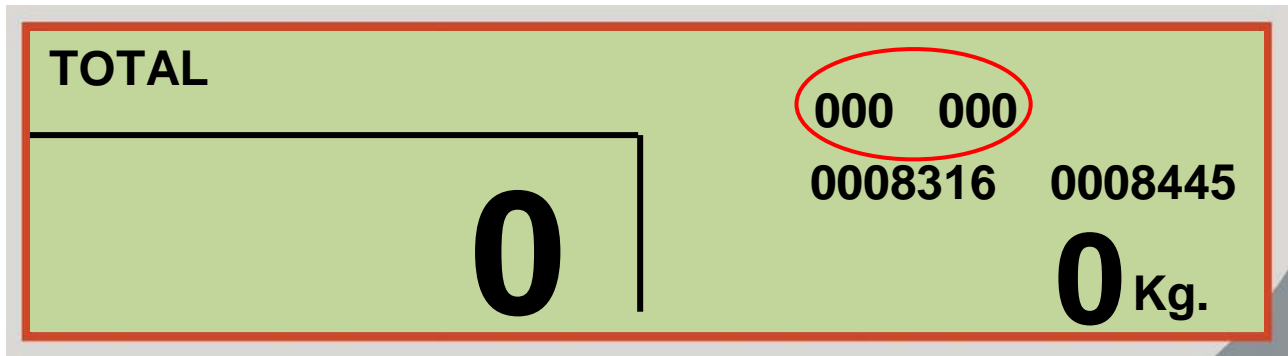

- 9 Если количество отсчетов < 80 , увеличьте расстояние между двумя датчиками положения (90 мм – минимальное расстояние).

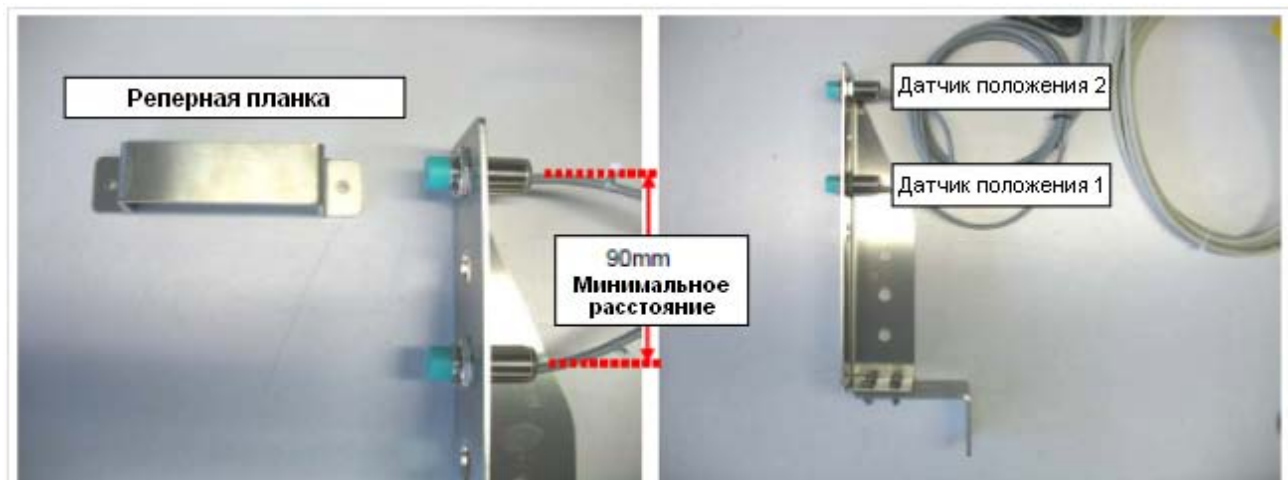

ПРОВЕРКА АППАРАТНОГО ОБЕСПЕЧЕНИЯ

- 1 Включите микрокомпьютер при помощи клавиши



- 2 Появится сообщение "Pegasus2", затем будут отображены версия встроенного ПО и карты памяти микрокомпьютера.

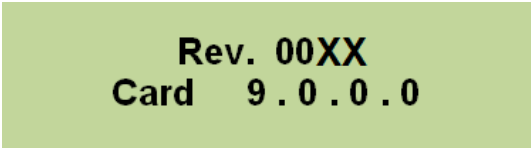

- 3 Нажмите клавишу WEIGHT MODE/РЕЖИМ ВЗВЕШ. как только появится сообщение ОЖИДАЙТЕ...

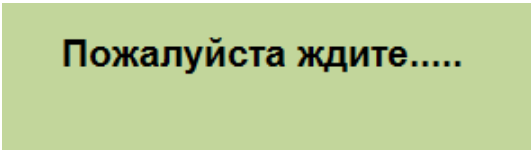

- 4 Удерживайте клавишу WEIGHT MODE/РЕЖИМ ВЗВЕШ. нажатой, в течение 3 секунд. На дисплее появится окно контроля датчиков.

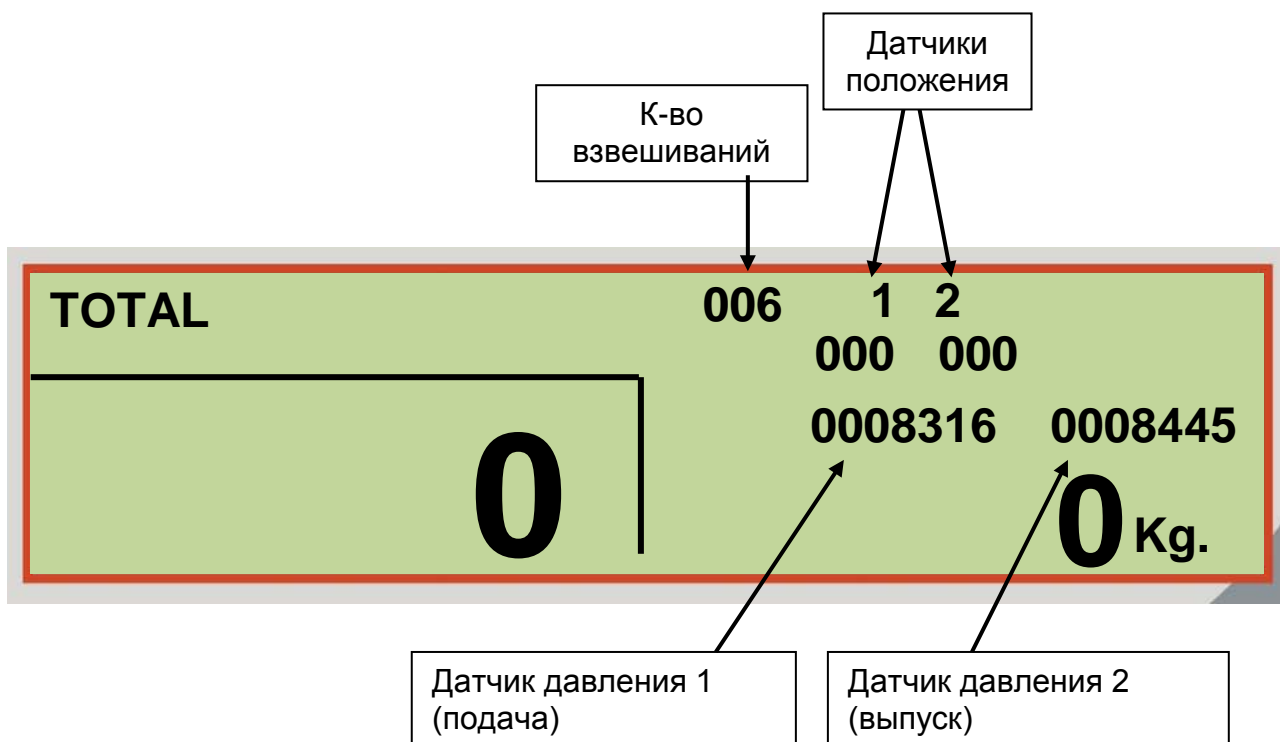

РУССКИЙ

Датчики положения стрелы: При включении состояние датчиков положения стрелы отображается на экране под номерами 1 и 2.

Датчик давления 1 (линия подачи масла): Отображение фиксированного числа при остановке стрелы. Если при неподвижной стреле показания изменяются, датчик может быть поврежден или он установлен в таком месте гидравлической магистрали, где давление масла не постоянно. При перемещении стрелы значение изменяется, если нет, значит датчик может быть поврежден или он установлен в таком месте гидравлической магистрали, где давление масла не постоянно.

Датчик давления 2 (линия возврата масла): Отображение фиксированного числа при остановке стрелы. Если при неподвижной стреле показания изменяются, датчик может быть поврежден или он установлен в таком месте гидравлической магистрали, где давление масла не постоянно. При перемещении стрелы значение изменяется, если нет, значит датчик может быть поврежден или он установлен в таком месте гидравлической магистрали, где давление масла не постоянно.

УСЛОВНЫЕ ОБОЗНАЧЕНИЯ

ВСПОМОГАТЕЛЬНЫЕ СИМВОЛЫ

В этом руководстве применены следующие вспомогательные символы для обозначения важных особенностей функционирования системы. Пожалуйста обратите внимание на данные графические символы и объяснение их значения:



Дополнительная и вспомогательная информация.



Внимание!



Действие можно выполнять несколько раз.



Действие можно выполнить одним из двух способов.



Рекомендация.



Показывает, что значение веса на ЖК дисплее приведено для примера или наличие заметки.

ДОПОЛНИТЕЛЬНОЕ ОБОРУДОВАНИЕ

ПРИНТЕР – Код. 999-0009 “Большая” пластина крепления

ПРИНТЕР – Код. 999-0010 “Маленькая” пластина крепления

- Подключается к любому микрокомпьютеру dinamica generale®.
- Возможность задать информацию о покупателе, имя, адрес, название компании и т.д.
- Водонепроницаемый корпус с классом защиты IP65 для работы в критических условиях.
- Недорогое техническое обслуживание.
- Диапазон рабочих температур от 0 до 50 °С
- Термобумага (рулон), ширина 57,5 мм, максимальный диаметр 50 мм
- Печатающий модуль с термическим принципом печати
- Соответствует требованиям директив ЕЕС

ОБНАРУЖЕНИЕ НЕИСПРАВНОСТЕЙ

Микрокомпьютер не включается		
ДИСПЛЕЙ	ПРИЧИНА	РЕШЕНИЕ
OFF	Электропитание не поступает к весовому микрокомпьютеру.	Решение 1: Осторожно проверьте подключение кабеля электропитания.
		Решение 2: Проверьте систему электропитания (минимум 9,5 Вольт / 0.5 А).
		Решение 3: Обратитесь в отдел сервисного обслуживания компании Dinamica Generale
OVERLOAD ALARM		
ДИСПЛЕЙ	ПРИЧИНА	РЕШЕНИЕ
	Причина 1 Система перегружена (выход значения веса за пределы 0-999999)	Решение 1 Удалите показания веса при помощи нажатия клавиши RESET/DELETE /СБРОС/ УДАЛИТЬ в течение 3 секунд.
	Причина 2 Микрокомпьютер не может отобразить такое значение веса (0-999999)	Решение 2: Выполните калибровку с референтным образцом веса (пароль 12)
	Причина 3 Некорректное значение напряжения на датчиках давления.	Решение 3: Проверьте датчики давления, соединительную коробку и кабель датчиков (ссылка проверка аппаратного обеспечения).

LOW BATTERY ALARM		
ДИСПЛЕЙ	ПРИЧИНА	РЕШЕНИЕ
	Батарея разряжена.	<p>Решение 1: Проверьте заряд батареи.</p> <p>Решение 2: Проверьте кабели питания от батареи до микрокомпьютера</p>

WEIGHING NOT CARRIED OUT		
ДИСПЛЕЙ	ПРИЧИНА	РЕШЕНИЕ
	<p>Причина 1</p> <p>Только при взвешивании в статике.</p> <ul style="list-style-type: none"> - Неправильное положение стрелы. Стрела должна находиться на уровне первого датчика положения на необходимое время - Параметру "Static Stab Time" не присвоено значение (см. пароль 19) 	<p>Решение 1:</p> <p>Поднимите стрелу для достижения уровня первого датчика положения стрелы ожидайте появления сигнала «СТОП!» на экране микрокомпьютера.</p>
	<p>Причина 2</p> <p>Датчик положения не включается.</p>	<p>Решение 2:</p> <p>Проверьте кабели датчиков положения и соединения внутри соединительной коробки.</p> <p>Проверьте правильность работы датчиков положения (ссылка проверка аппаратного обеспечения).</p>

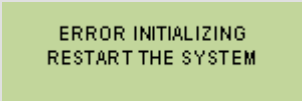
ОШИБКА ИНИЦИАЛИЗАЦИИ		
ДИСПЛЕЙ	ПРИЧИНА	РЕШЕНИЕ
	Один из двух каналов корректно не инициализирован.	<p>Решение:</p> <p>Перезапустите индикатор.</p>

НЕПРАВИЛЬНЫЕ ПОКАЗАНИЯ ВЕСА		
ДИСПЛЕЙ	ПРИЧИНА	РЕШЕНИЕ
НЕПРАВИЛЬНЫЕ И ВОСПРОИЗВОДИМЫЕ ПОКАЗАНИЯ ВЕСА (при постоянном загруженном весе)	Неправильное калибровочное значение.	<p>Решение 1:</p> <p>Повторите процесс калибровки еще раз при помощи пароля 12, более внимательно, обращая внимание на инструкции в руководстве.</p>
НЕПРАВИЛЬНЫЕ И НЕВОСПРОИЗВОДИМЫЕ ПОКАЗАНИЯ ВЕСА (при постоянном загруженном весе)	Переменное значение давления в системе из-за неправильной установки или повреждения датчика давления.	<p>Решение 1:</p> <p>Проверьте правильность установки датчиков давления.</p> <p>Решение 2:</p> <p>Проверьте, что ковш максимально приближен к стреле погрузчика при выполнении взвешивания.</p> <p>Решение 3:</p> <p>Проверьте датчики давления, кабель датчиков и соединительную коробку. (ссылка проверка аппаратного обеспечения).</p> <p>Решение 4:</p> <p>Проверьте гидравлическую систему на предмет утечек масла.</p> <p>Решение 5:</p> <p>Проверьте правильность установки датчиков положения стрелы. При необходимости разместите датчик 1 выше, для того, чтобы увеличить расстояние между 1 и 2 датчиками.</p>

ЗАМЕНА БУМАГИ В ТЕРМОПРИНТЕРЕ

Для замены бумаги в термопринтере выполните следующие действия:

1. Откройте корпус держателя бумаги при помощи клавиши OPEN (рис.1.16) или двух пластмассовых рычагов на корпусе держателя (рис. 1. 17)
2. Опустите крышку держателя вниз до упора (рис. 1.18)
3. Поставьте в принтер новый рулон бумаги, проверив правильность направления подачи бумаги (рис. 1. 19)
4. Нажмите на кнопку подачи бумаги и закройте пластмассовую крышку держателя (рис. 1. 20)
5. Защелкните пластиковую крышку держателя бумаги.
6. Оторвите лишнюю бумагу.

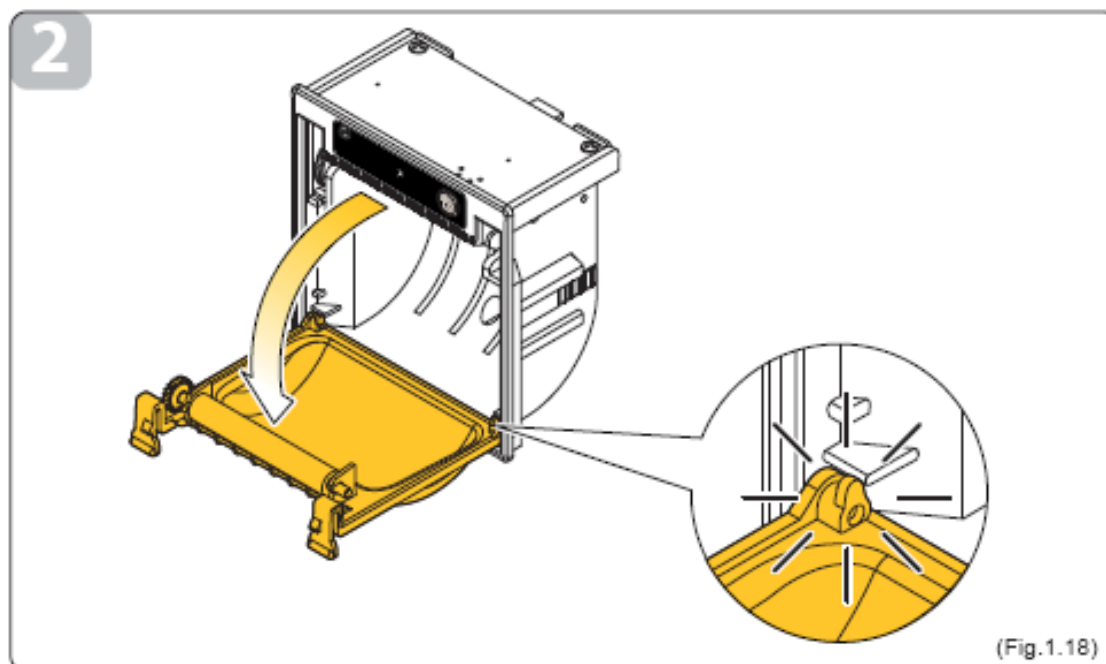
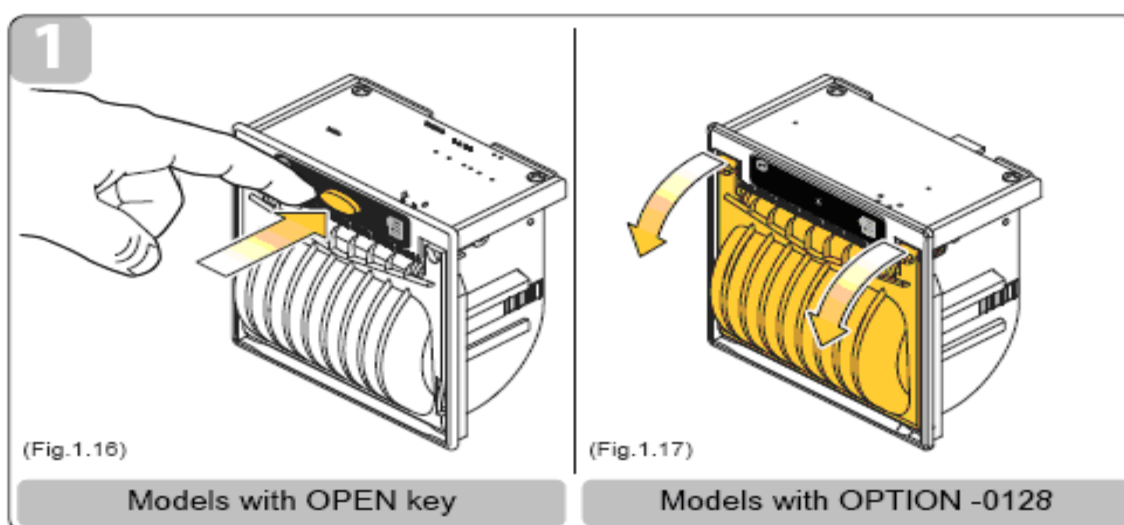

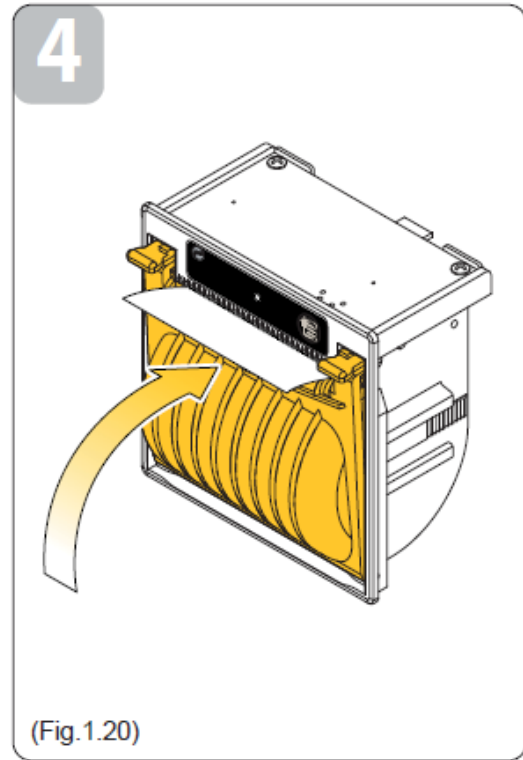
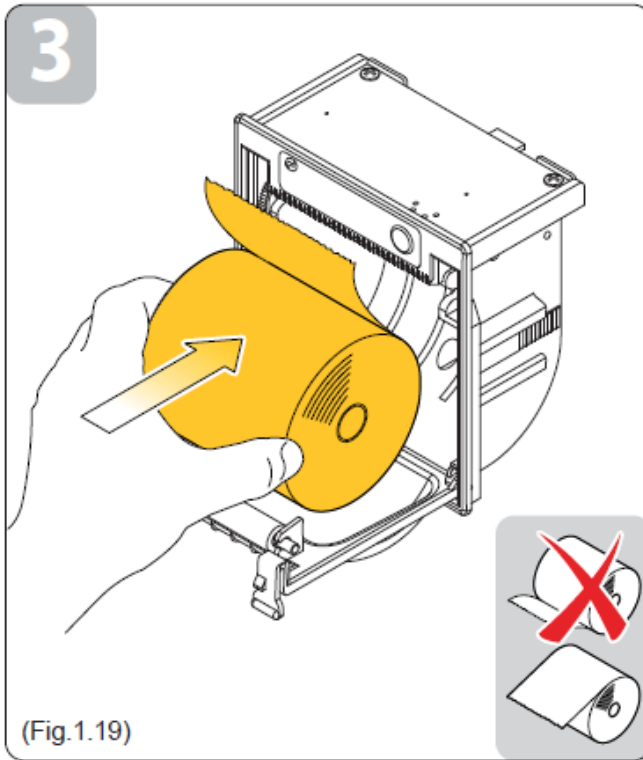

ДЕКЛАРАЦИЯ СООТВЕТСТВИЯ CE

Компания: Dinamica Generale spa
 Адрес: Via Mondadori, 15
 46025 Poggio Rusco (MN)
 ITALY

МЫ ЗАЯВЛЯЕМ, ЧТО ДАННЫЙ ПРОДУКТ:

Модель:	Все весовые микрокомпьютеры Dinamica Generale®
Описание:	Простые и программируемые весовые системы
Версии:	Во всех конфигурациях

соответствует всем основополагающим требованиям Европейской Директивы 2004/108/ЕЭС, которая в свою очередь основывается на следующих директивах:

ЭМС на излучение:

EN 61326-1
 EN 55011(1999) – A1(2000) – A2(2003)

ЭМС на помехоустойчивость:

EN 61000-4-2 (96) – A1 (99) – A2 (01)
 EN 61000-4-3 (97) – A1 (02)
 EN 61000-4-4 (96) – A1 (01) – A2 (01)
 EN 61000-4-5 – (1997)
 EN 61000-4-6 (97) – A1 (01)
 EN 61000-4-8 (97) – A1 (01)

*Продукт был протестирован в обычной конфигурации с тензодатчиками *dinamica generale®*.*

POGGIO RUSCO, 28/08/2006

ВНИМАНИЕ



Правильная работа системы зависит от состояния транспортного средства, на которое она установлена и постоянства давления в гидравлической магистрали при работе. Мы рекомендуем проверить это с помощью масляного манометра перед установкой системы.



Взвешивание должно выполняться на ровной поверхности, а не под уклоном.



Энергообеспечение должно идти напрямую от аккумулятора или регулируемого устройства питания.

В противном случае за повреждение весового микрокомпьютера DG ответственности не несёт.



Отсоедините кабель питания от микрокомпьютера при зарядке аккумулятора погрузчика.

В противном случае за повреждение весового микрокомпьютера DG ответственности не несёт.



Отсоедините все кабели от микрокомпьютера при выполнении сварочных работ на погрузчике.

В противном случае за повреждение весового микрокомпьютера DG ответственности не несёт.



Отключите все кабели и разъемы от микрокомпьютера при зарядке аккумулятора погрузчика.

В противном случае за повреждение весового микрокомпьютера DG ответственности не несёт.



Для правильного функционирования системы, следите, пожалуйста, за тем, чтобы напряжение аккумулятора было всегда выше 10,5 Вольт.



Подобная маркировка на изделии или на его упаковке означает, что данный продукт не может быть утилизированы вместе с бытовым мусором.

Вы несете ответственность за утилизацию данного оборудования в правильном пути и в соответствии с местными правилами.



Прежде чем помыть погрузчик струями воды под высоким давлением, защитите оборудование от возможного попадания воды. Также позаботьтесь о том, чтобы весовой индикатор, тензодатчики, соединительная коробка, звуковая сирена, кабели или другие составляющие не подвергались воздействию прямых струй воды.



В случае если оборудование необходимо почистить используйте мягкую, влажную, неволокнистую ткань.

Использование спрея, растворителей, абразивных материалов, или других подобных предметов, которые могут повредить весовой индикатор, запрещено.



Подключите белый провод кабеля питания к плюсу аккумулятора, а черный провод – к минусу.

ГАРАНТИЙНЫЕ ОБЯЗАТЕЛЬСТВА

Поставщик гарантирует в течение 24 месяцев со дня поставки качество, отменную конструкцию и надёжное функционирование произведённого оборудования, которое подтверждено торговой маркой или серийным номером изготовителя. В гарантийный период поставщик берёт на себя ремонт или замену повреждённых деталей вследствие использования некачественного материала или дефектной конструкции при условии бесплатной доставки подобных деталей из офиса поставщика.

Недостатки и дефекты, возникшие в результате неправильной эксплуатации оборудования, недостаточный уход, изменения, произведённые без одобрения производителя, естественный износ не покрываются данным гарантийным обязательством.

Обязательства и компенсация со стороны производителя вследствие прямых или косвенных повреждений людям, объектам или производству, также последствие ошибочного функционирования поставляемого оборудования или материала или конструкционных дефектов, не включены в данную гарантию.

ПРИМЕЧАНИЯ:

Уважаемый пользователь!

Вы выбрали продукцию **dinamica generale®** - ведущей компании в области разработки и производства электронных весовых, автоматизированных и спектральных БИК-систем.

Эти системы выполнены на высоком технологическом уровне в каждой из областей их применения (зоотехника, откорм скота, промышленные и медицинские приложения).

Год за годом качество, надежность, инновации данных систем получают признание на международном рынке. Это основные составляющие нашей работы и, в соответствии с ними, мы предлагаем Вам новый высокоточный и профессиональный продукт, который на многие годы облегчит Вашу работу.

Целью данного руководства пользователя является наиболее быстро и эффективно ознакомить Вас со всеми особенностями данной системы. Также **dinamica generale®** обеспечила Вас основной информацией о продукте: настройках, использовании дополнительных аксессуаров, поиске и устранении неполадок, правилам безопасности при работе - все это обеспечит Вам полную поддержку со стороны компании на весь срок службы системы.

Теперь нам остается только пожелать Вам успешной работы!

Команда **dinamica generale®**



CONTACTS

GENERAL INFORMATION
info@dinamicagenerale.com

SALES DEPARTMENT
sales@dinamicagenerale.com

CUSTOMER SERVICE
support@dinamicagenerale.com

ASSISTANCE



Technical assistance 24 hours a day, 365 days a year.

QUALITY & CERTIFICATIONS

For **dinamica generale**, sustainability means integrating long term economic, environmental and social dimensions into the way we operate our business according to the:



ISO 9001:2008



ISO 14001:2004



ISO 13485:2012



Dinamica Generale® uses PEFC paper for printing manuals and catalogues.

dinamica generale S.p.A.
via Mondadori, 15
46025 Poggio Rusco (MN) - Italy
tel +39 0386.52134
fax +39 0386.51523

www.dinamicagenerale.com
info@dinamicagenerale.com

